



SunMed

CATALOGO DE PRODUCTOS

Highest Quality • Unequaled Value • Outstanding Service



SunMed Internacional es una division de SunMed LLC. Nuestra línea de productos incluyen accesorios de Anestesia, Cuidado Respiratorio y Urología.

SunMed ofrece la mas amplia selección de hojas de Laringoscopios, con mas de 140 hojas distintas.

Nuestros modelos convencionales, fibra óptica y modelos de especialidad cumplen con las exigencias de todos los anesthesiólogos alrededor del mundo.

Hernando Fajardo
Director de Ventas Internacionales
hfajardo@sun-med.com

Email General
info@sun-med.com

ÍNDICES

ACCESORIOS:

Cápsulas.....	15
Discos Adhesivo.....	15
Estetoscopio de Cabeza Doble.....	13
Estetoscopio Duoscope.....	14
Estetoscopio Sprague Rapport.....	13
Estimulador de Nervios.....	12
Juego de Cápsulas.....	15
Juego Diagnostico.....	11
Monoscopio – Comfort Fit.....	14
Pinza Nasal.....	16
Protector Dental.....	16
Protector de Ojos.....	16
Otoscopio.....	11

CÁNULAS VÍAS AÉREAS:

Bulbo de Inflación estilo Handy.....	5
Cánula Nasal Ajustable sin látex.....	3
Cánula Nasal Robertazzi con látex.....	4
Cánula Oral Robertazzi sin látex.....	3
Cánula Oral Desechable Tipo Berman.....	2
Cánula Oral Desechable Tipo Guedel.....	1, 2
Entubador de Cánula Williams.....	2
Tubo Endotraqueal.....	5, 6
Tubo de Traqueostomía.....	7

INSTRUMENTOS DE INTUBACIÓN:

Estiletes.....	9
Estiletes Desechable de Aluminio.....	8
Estilete SunGlide.....	8
Fórceps Magil.....	10
Fórceps para lengua.....	10
Guía para Intubación Aillon.....	10
Introduccion de Tubo Endotraqueal.....	8
Juegos para Intubación Convencional y Fibra Optica.....	64

JUEGOS DE LARINGOSCOPIOS - Convencionales:

Combinación MacIntosh y Miller.....	65
MacIntosh.....	65
Miller.....	65

JUEGOS DE LARINGOSCOPIOS - de Fibra Óptica:

Combinación MacIntosh y Miller.....	66
Combinación Perfil G MacIntosh y Miller.....	67
Laringoscopio GreenLine/D.....	
de Acero Inoxidable, Estéril y desechable.....	68
MacIntosh.....	66
Miller.....	66

LARINGOSCOPIOS – con Iluminación Convencional:

Blechman.....	37
Cranwall – Perfil Americano.....	32
E-Mac – Reborde Reducido.....	29
Focos.....	44
Guedel – Perfil Inglés.....	40
Juegos de Intubación Convencionales.....	64
Mac Punta Flexible – Perfil Inglés.....	42
MacIntosh – Perfil Americano.....	25
MacIntosh – Perfil Inglés.....	26
MacIntosh – Visión Mejorada - Perfil Americano.....	30
MacIntosh – Visión Mejorada – Perfil Inglés.....	31
MacIntosh Reborde Reducido.....	37
Mangos Convencionales.....	43
Miller – Perfil Americano.....	27
Miller – Perfil Inglés.....	28
Miller Port.....	34
Oxford – Perfil Inglés.....	38
Phillips.....	34
Polio – Perfil Inglés.....	36

PrismView – Perfil Inglés y Americano.....	41
Retención Howland Lock.....	43
Robertshaw – Perfil Inglés.....	35
Schapiro – Perfil Americano.....	39
Seward.....	35
Siker con Espejo – Perfil Inglés.....	36
Snow – Perfil Americano.....	39
Soper – Perfil Inglés.....	38
Whitehead – Perfil Americano.....	39
Wis-Hipple – Perfil Americano.....	33
Wisconsin – Perfil Americano.....	33

LARINGOSCOPIOS - con Iluminación de Fibra Óptica:

Blechman.....	58
Cranwall – Perfil Americano.....	53
E-Mac Reborde Reducido.....	50
Focos.....	44
GreenLine/D de Acero Inoxidable, Estéril y Desechables.....	62
Juegos de Intubación.....	64
MacIntosh – Perfil Americano.....	45
MacIntosh – Perfil G.....	48
MacIntosh – Perfil Inglés.....	46
MacIntosh sin Reborde.....	58
MacIntosh – Visión Mejorada – Perfil Americano.....	51
MacIntosh – Visión Mejorada – Perfil Inglés.....	52
Mangos para Hojas.....	63
Miller – Perfil Inglés.....	47
Miller – Perfil G.....	49
Miller Port.....	55
Oxford.....	59
Phillips.....	55
Polio – Perfil Inglés.....	59
PrismView- Perfil Inglés y Americano.....	60
Retención Howland Lock.....	63
Robertshaw.....	56
Seward.....	56
Siker.....	57
Snow.....	57
Soper.....	59
SunFlex con punta flexible.....	61
Whitehead Modificación de la Wisconsin.....	57
Wis-Hipple.....	54
Wisconsin.....	54

PRODUCTOS RESPIRATORIOS:

Arnés de Cuatro Puntas.....	17
Accesorios para Gas – Vástagos Chemetron y Ohemda.....	23
Bolsa de Anestesia.....	19
Boquillas Desechables.....	20
Canulas Nasaes.....	21
Christmas Tree.....	21
Conectores de Goma.....	24
Flujometros de Caudal.....	20
Flujometros de Oxígeno.....	22
Jeringa de Irrigación.....	71
Mascara de Bolsillo CPR.....	18
Mascarillas Desechables.....	17
Nebulizador y tubo oxígeno.....	21
Pulmón de Prueba.....	19
Resucitadores.....	18
Tubo Tipo Arbol.....	24
Tubos Corrugado.....	24
Valvulas PEEP.....	18

UROLOGÍA:

Bolsas de Orina.....	69
Sonda Foley.....	70, 71

Cánulas Desechables Tipo Guedel



GUEDEL CODIFICACIÓN DE COLORES

- Codificación de colores
- Cánula suave
- Protección antimordisco integrada
- Desechable
- Sin látex - Polietileno
- Bolsas individuales, No Estéril

JUEGO DE CÁNULAS CON CODIFICACIÓN DE COLORES

- Ideales para Cartillas de Reanimación
- Bolsas individuales, No Estéril

Diseñadas y fabricadas conforme a la norma ANSI para cánulas orofaríngeas.



CÁNULAS SUAVES GUEDEL DE COLORES

- PVC
- Suave y transparente
- Bolsas individuales, No Estéril
- Sin látex

JUEGO DE CÁNULAS CON CODIFICACIÓN DE COLORES

- Ideales para Cartillas de Reanimación
- Bolsas individuales, No Estéril

CAT#	TAMAÑO	DESCRIPCIÓN	COLOR	CAJA
1-1504-40	00	Neonatal, 40mm	Rosado	10
1-1504-50	0	Infantil, 50mm	Azul	10
1-1504-60	1	Niño ch., 60mm	Negro	10
1-1504-70	2	Niño gde., 70mm	Negro	10
1-1504-80	3	Adulto ch., 80mm	Verde	10
1-1504-90	4	Adulto med., 90mm	Amarillo	10
1-1504-99	5	Adulto Grande, 100mm	Rojo	10
1-1504-11	6	Adulto XGrande, 110mm	Naranja	10
1-1505-40	00	Neonatal, 40mm	Rosado	50
1-1505-50	0	Infantil, 50mm	Azul	50
1-1505-60	1	Niño ch., 60mm	Negro	50
1-1505-70	2	Niño gde., 70mm	Blanco	50
1-1505-80	3	Adulto ch., 80mm	Verde	50
1-1505-90	4	Adulto med., 90mm	Amarillo	50
1-1505-99	5	Adulto Grande, 100mm	Rojo	50
1-1505-11	6	Adulto XGrande, 110mm	Naranja	50

JUEGO DE CÁNULAS CON CODIFICACIÓN DE COLORES		
1-1504-00	Un juego con tamaños: 50, 60, 70, 80, 90, y 100mm	1 Juego

CAT#	TAMAÑO	DESCRIPCIÓN	COLOR	CAJA
1-5010-30	000	Prematuro, 30mm	Transparente	10
1-5010-20	00	Neonatal, 40mm	Rosado	10
1-5010-10	0	Infantil, 50mm	Azul	10
1-5010-01	1	Niño ch., 60mm	Negro	10
1-5010-02	2	Niño gde., 70mm	Blanco	10
1-5010-03	3	Adulto ch., 80mm	Verde	10
1-5010-04	4	Adulto med., 90mm	Amarillo	10
1-5010-05	5	Adulto Grande, 100mm	Rojo	10
1-5010-06	6	Adulto X Grande, 110mm	Naranja	10
1-1521-30	000	Prematuro, 30mm	Transparente	50
1-1521-20	00	Neonatal, 40mm	Rosado	50
1-1521-00	0	Infantil, 50mm	Azul	50
1-1521-01	1	Niño ch., 60mm	Negro	50
1-1521-02	2	Niño gde., 70mm	Blanco	50
1-1521-03	3	Adulto ch., 80mm	Verde	50
1-1521-04	4	Adulto med., 90mm	Amarillo	50
1-1521-05	5	Adulto Grande, 100mm	Rojo	50
1-1521-06	6	Adulto X Grande, 110mm	Naranja	50

JUEGO DE CÁNULAS CON CODIFICACIÓN DE COLORES CAJA		
1-5010-98	Un juego con tamaños: 30, 40, 50, 60, 70, 80, 90, 100 y 110mm	1

Cánulas Tipo Guedel, Williams y Berman Desechables



GUEDEL TRADICIONAL

- Tamaño marcado para rápida identificación
- Sin Látex - Polietileno



ENTUBADOR DE CÁNULA WILLIAMS

El entubador de cánula de color rosa es el indicado para usarse como:

- Una cánula orofaríngea
- Un medio para intubar la tráquea
- Una guía para la colocación del broncoscopio de fibra óptica
- Cánula desechable
- Protección antimordisco integrada



BERMAN CODIFICACIÓN DE COLORES

- Codificación de colores para rápida identificación
- Sin Látex - Polietileno
- Con ventilación
- Embalaje individual y desechable

CAT#	TAMAÑO	DESCRIPCIÓN	COLOR	CAJA
1-1501-50	0	Infantil, 50mm	Azul	10
1-1501-60	1	Niño ch., 60mm	Negro	10
1-1501-70	2	Niño gde., 70mm	Blanco	10
1-1501-80	3	Adulto ch., 80mm	Verde	10
1-1501-90	4	Adulto med., 90mm	Amarillo	10
1-1501-99	5	Adulto gde., 100mm	Rojo	10
1-1500-50	0	Infantil, 50mm	Azul	50
1-1500-60	1	Niño ch., 60mm	Negro	50
1-1500-70	2	Niño gde., 70mm	Blanco	50
1-1500-80	3	Adulto ch., 80mm	Verde	50
1-1500-90	4	Adulto med., 90mm	Amarillo	50
1-1500-99	5	Adulto gde., 100mm	Rojo	50

JUEGO DE CÁNULAS DESECHABLES GUEDEL			CAJA
1-1501-00	Un juego con tamaños: 50, 60, 70, 80, 90, y 100mm		1 Juego

CAT#	TAMAÑO	DESCRIPCIÓN	CAJA
1-1503-09	9cm	Adulto, hembra	10
1-1503-10	10cm	Adulto, macho	10

CAT#	TAMAÑO	DESCRIPCIÓN	COLOR	CAJA
1-1508-40	00	Neonatal, 40mm	Rosado	10
1-1508-50	0	Infantil, 50mm	Azul	10
1-1508-60	1	Niño ch., 60mm	Negro	10
1-1508-70	2	Niño gde., 70mm	Blanco	10
1-1508-80	3	Adulto ch., 80mm	Verde	10
1-1508-90	4	Adulto med., 90mm	Amarillo	10
1-1508-99	5	Adulto gde., 100mm	Rojo	10
1-1508-11	6	Adulto X Grande, 110mm	Naranja	10
1-1506-40	00	Neonatal, 40mm	Rosado	50
1-1506-50	0	Infantil, 50mm	Azul	50
1-1506-60	1	Niño ch., 60mm	Negro	50
1-1506-70	2	Niño gde., 70mm	Blanco	50
1-1506-80	3	Adulto ch., 80mm	Verde	50
1-1506-90	4	Adulto med., 90mm	Amarillo	50
1-1506-99	5	Adulto gde., 100mm	Rojo	50
1-1506-11	6	Adulto X Grande, 110mm	Naranja	50

JUEGO DE CÁNULAS DESECHABLES BERMAN			CAJA
1-1508-00	Un juego con tamaños: 10 Juegos con cánulas de 40, 50, 60, 70, 80, 90, 100 y 110mm		10 Juegos

Vías Aéreas



Cánulas Nasofaríngeas - Sin Látex



ESTILO ROBERTAZZI

Las Cánulas Nasofaríngeas sin Látex tienen las mismas características de la popular cánula "Azul de Látex", con su sensación de suavidad y flexibilidad.

- Sin látex
- Suaves - no dañan el conducto nasal
- Flexibles
- Resistentes a los golpes o retorcimientos
- Elásticas
- Nueve tamaños disponibles: 20 FR a 36FR
- Estériles
- De la mejor calidad
- Desechables

CAT#	TAMAÑO	DESCRIPCIÓN	CAJA
1-5075-20	20FR	Cánula Estilo Robertazzi	10
1-5075-22	22FR	Cánula Estilo Robertazzi	10
1-5075-24	24FR	Cánula Estilo Robertazzi	10
1-5075-26	26FR	Cánula Estilo Robertazzi	10
1-5075-28	28FR	Cánula Estilo Robertazzi	10
1-5075-30	30FR	Cánula Estilo Robertazzi	10
1-5075-32	32FR	Cánula Estilo Robertazzi	10
1-5075-34	34FR	Cánula Estilo Robertazzi	10
1-5075-36	36FR	Cánula Estilo Robertazzi	10

JUEGOS NASOFRÍNGEOS - ESTÉRILE SIN LÁTEX - DESECHABLE			CAJA
1-5075-04	Tamaños 20, 24, 28, 32FR con lubricante estéril		caja 4
1-5075-06	Tamaños 22, 24, 26, 28, 30, 32FR con lubricante estéril		caja 6
1-5075-09	Tamaños 20, 22, 24, 26, 28, 30, 32, 34, 36 FR con lubricante estéril		caja 9



CÁNULA AJUSTABLE

- Brida ajustable
- 13 tamaños, 12 FR a 36 FR
- Sin látex
- Estéril
- Desechable

CAT#	TAMAÑO	DESCRIPCIÓN	CAJA
1-5072-12	12FR	Cánula de Brida Ajustable	10
1-5072-14	14FR	Cánula de Brida Ajustable	10
1-5072-16	16FR	Cánula de Brida Ajustable	10
1-5072-18	18FR	Cánula de Brida Ajustable	10
1-5072-20	20FR	Cánula de Brida Ajustable	10
1-5072-22	22FR	Cánula de Brida Ajustable	10
1-5072-24	24FR	Cánula de Brida Ajustable	10
1-5072-26	26FR	Cánula de Brida Ajustable	10
1-5072-28	28FR	Cánula de Brida Ajustable	10
1-5072-30	30FR	Cánula de Brida Ajustable	10
1-5072-32	32FR	Cánula de Brida Ajustable	10
1-5072-34	34FR	Cánula de Brida Ajustable	10
1-5072-36	36FR	Cánula de Brida Ajustable	10

Cánulas Nasofaríngeas "Azules" Estilo Robertazzi Originales

ROBERTAZZI "AZUL"

CARACTERÍSTICAS

- Nueve tamaños disponibles: 20FR a 36FR
- Estéres
- De la mejor calidad
- Con superficie lisa para una fácil inserción
- Con el tamaño preciso
- Suaves - reducen la incomodidad en el conducto nasal
- Flexibles
- Resistentes a golpes o retorcimientos
- Elásticas
- Procesadas para reducir la proteína del látex.



CAT#	TAMAÑO	DESCRIPCIÓN	CAJA
1-5076-20	20FR	"Azul" - Estéril	10
1-5076-22	22FR	"Azul" - Estéril	10
1-5076-24	24FR	"Azul" - Estéril	10
1-5076-26	26FR	"Azul" - Estéril	10
1-5076-28	28FR	"Azul" - Estéril	10
1-5076-30	30FR	"Azul" - Estéril	10
1-5076-32	32FR	"Azul" - Estéril	10
1-5076-34	34FR	"Azul" - Estéril	10
1-5076-36	36FR	"Azul" - Estéril	10

JUEGOS NASOFARÍNGEOS ESTÉRES ROBERTAZZI "AZULES"

1-5076-04	Tamaños 20, 24, 28, 32FR con lubricante estéril.	caja 4
1-5076-06	Tamaños 22, 24, 26, 28, 30, 32FR con lubricante estéril	caja 6
1-5076-09	Tamaños 20, 22, 24, 26, 28, 30, 32, 34, 36 FR con lubricante estéril	caja 9

PVC VÍAS AÉREAS

- Estéres y libre de látex
- Punta inclinada

- Uso unico
- Conector plastico de 15mm

CAT#	TAMAÑO	DESCRIPCIÓN	CAJA
1-5073-10	2.5mm/10FR	PVC Naso	10
1-5073-12	3mm/12FR	PVC Naso	10
1-5073-14	3.5mm/14FR	PVC Naso	10
1-5073-16	4mm/16FR	PVC Naso	10
1-5073-18	4.5mm/18FR	PVC Naso	10
1-5073-20	5mm/20FR	PVC Naso	10
1-5073-22	5.5mm/22FR	PVC Naso	10
1-5073-24	6mm/24FR	PVC Naso	10
1-5073-26	6.5mm/26FR	PVC Naso	10
1-5073-28	7mm/28FR	PVC Naso	10
1-5073-30	7.5mm/30FR	PVC Naso	10
1-5073-32	8mm/32FR	PVC Naso	10
1-5073-34	8.5mm/34FR	PVC Naso	10
1-5073-36	9mm/36FR	PVC Naso	10



CANULA NASOFARINGEL DE PVC

1-5073-05	Tamaños 20, 24, 28, 32, 36FR con lubricante estéril	caja 5
-----------	---	--------

Tubos Endotraqueales



CAT#	DESCRIPCIÓN	TAMAÑO	I.D.	CAJA
MURPHY SIN BALÓN				
1-7330-20	Sin Balón	8FR	2.0mm	10
1-7330-25	Sin Balón	10FR	2.5mm	10
1-7330-30	Sin Balón	12FR	3.0mm	10
1-7330-35	Sin Balón	14FR	3.5mm	10
1-7330-40	Sin Balón	16FR	4.0mm	10
1-7330-45	Sin Balón	18FR	4.5mm	10
1-7330-50	Sin Balón	20FR	5.0mm	10
1-7330-55	Sin Balón	22FR	5.5mm	10

CAT#	DESCRIPCIÓN	TAMAÑO	I.D.	CAJA
MURPHY CON BALÓN				
1-7333-40	Con Balón	16FR	4.0mm	10
1-7333-45	Con Balón	18FR	4.5mm	10
1-7333-50	Con Balón	20FR	5.0mm	10
1-7333-55	Con Balón	22FR	5.5mm	10
1-7333-60	Con Balón	24FR	6.0mm	10
1-7333-65	Con Balón	26FR	6.5mm	10
1-7333-70	Con Balón	28FR	7.0mm	10
1-7333-75	Con Balón	30FR	7.5mm	10
1-7333-80	Con Balón	32FR	8.0mm	10
1-7333-85	Con Balón	34FR	8.5mm	10
1-7333-90	Con Balón	36FR	9.0mm	10
1-7333-95	Con Balón	38FR	9.5mm	10
1-7333-10	Con Balón	40FR	10.0mm	10

TUBOS ENDOTRAQUEALES

- Para uso oral y nasal
- Disponible con y sin balón
- Económico, estéril y desechable
- Radiopaco
- Punta suave para reducir el trauma durante intubación
- Balón de alto volumen y baja presión
- Standard conector de 15mm con cada tubo
- Sin látex
- Hechos de PVC flexible y transparente



JERINGA DE BULBO ESTILO HANDY

- Rápidamente infla y desinfla
- Seguro - sin jeringas
- Sin látex
- Pequeño, fácil de operar con una mano

CAT#	DESCRIPCIÓN	CAJA
4-0101-00	Jeringa de bulbo estilo Handy (solamente el bulbo)	10

Tubos Endotraqueales con Estilete

CAT#	DESCRIPCIÓN	TAMAÑO	I.D.	CAJA
1-7343-40	Con Balón	16FR	4.0mm	10
1-7343-45	Con Balón	18FR	4.5mm	10
1-7343-50	Con Balón	20FR	5.0mm	10
1-7343-55	Con Balón	22FR	5.5mm	10
1-7343-60	Con Balón	24FR	6.0mm	10
1-7343-65	Con Balón	26FR	6.5mm	10
1-7343-70	Con Balón	28FR	7.0mm	10
1-7343-75	Con Balón	30FR	7.5mm	10
1-7343-80	Con Balón	32FR	8.0mm	10
1-7343-85	Con Balón	34FR	8.5mm	10
1-7343-90	Con Balón	36FR	9.0mm	10
1-7343-95	Con Balón	38FR	9.5mm	10
1-7343-10	Con Balón	40FR	10.0mm	10



TUBO ENDOTRAQUEAL CON ESTILETE

- Conveniente - estilete incluido con el tubo
- El superficie del estilete tiene un tratamiento para prevenir fricción
- Economico, estéril, desechable, y sin látex
- Radiopaco
- Punta suave para reducir el trauma durante intubación
- Alto volumen y baja presión

TUBOS ENDOTRAQUEALES REFORZADOS - TIPO CURVO

- Reforzado con una espiral de acero
- Con Ojo Murphy.
- Sin Latex, hecho con PVC no toxico.
- El balón de alto volumen, baja presión provee un sello de la pared traqueal.

CAT#	DESCRIPCIÓN	TAMAÑO	I.D.	CAJA
1-7363-35	Con Balón	14FR	3.5mm	10
1-7363-40	Con Balón	16FR	4.0mm	10
1-7363-45	Con Balón	18FR	4.5mm	10
1-7363-50	Con Balón	20FR	5.0mm	10
1-7363-55	Con Balón	22FR	5.5mm	10
1-7363-60	Con Balón	24FR	6.0mm	10
1-7363-65	Con Balón	26FR	6.5mm	10
1-7363-70	Con Balón	28FR	7.0mm	10
1-7363-75	Con Balón	30FR	7.5mm	10
1-7363-80	Con Balón	32FR	8.0mm	10
1-7363-85	Con Balón	34FR	8.5mm	10
1-7363-90	Con Balón	36FR	9.0mm	10
1-7363-95	Con Balón	38FR	9.5mm	10
1-7363-10	Con Balón	40FR	10.0mm	10

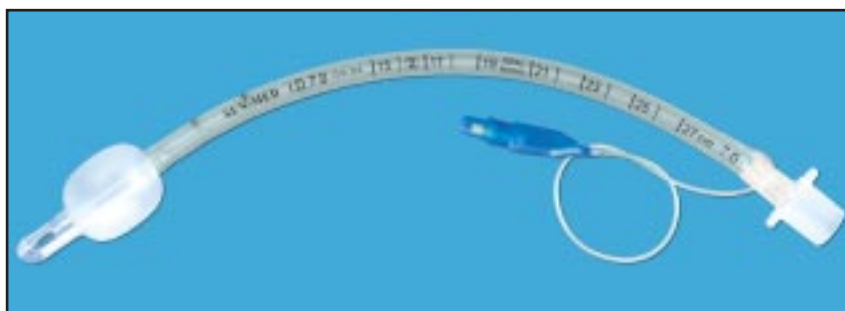

Tubos de Traqueostomía

- Obturador y tubo claramente marcado
- Conector de 15mm adaptador swivel
- Radiopaco
- Balón de baja presión
- Con banda de sujeción al cuello, segura y confortable.
- Hechos de PVC flexible
- Sin Latex - uso unico
- Estéril



CAT#	DESCRIPCIÓN	TAMAÑO	CAJA
1-7390-30	Tubo de traqueostomía - sin Balon	3.0mm	10
1-7390-35	Tubo de traqueostomía - sin Balon	3.5mm	10
1-7390-40	Tubo de traqueostomía - sin Balon	4.0mm	10
1-7390-45	Tubo de traqueostomía - sin Balon	4.5mm	10
1-7390-50	Tubo de traqueostomía - sin Balon	5.0mm	10



CAT#	DESCRIPCIÓN	TAMAÑO	CAJA
1-7393-50	Tubo de traqueostomía - con balon	5.0mm	10
1-7393-55	Tubo de traqueostomía - con balon	5.5mm	10
1-7393-60	Tubo de traqueostomía - con balon	6.0mm	10
1-7393-65	Tubo de traqueostomía - con balon	6.5mm	10
1-7393-70	Tubo de traqueostomía - con balon	7.0mm	10
1-7393-75	Tubo de traqueostomía - con balon	7.5mm	10
1-7393-80	Tubo de traqueostomía - con balon	8.0mm	10
1-7393-85	Tubo de traqueostomía - con balon	8.5mm	10
1-7393-90	Tubo de traqueostomía - con balon	9.0mm	10
1-7393-95	Tubo de traqueostomía - con balon	9.5mm	10
1-7393-10	Tubo de traqueostomía - con balon	10.0mm	10

Instrumentos de Intubación



Guías para Tubo Endotraqueales

INTRODUCTOR DE TUBO TRAQUEAL

- Desechable - Económico - Estéril - Sin látex
- Fabricado de polietileno de baja densidad (ofrece la dureza adecuada facilidad de inserción)
- Calibrado (la distancia de la inserción se observa fácilmente como medida de seguridad)
- Punta acodada (facilita la inserción en los adultos)
- Para tubos de 6mm a 11mm

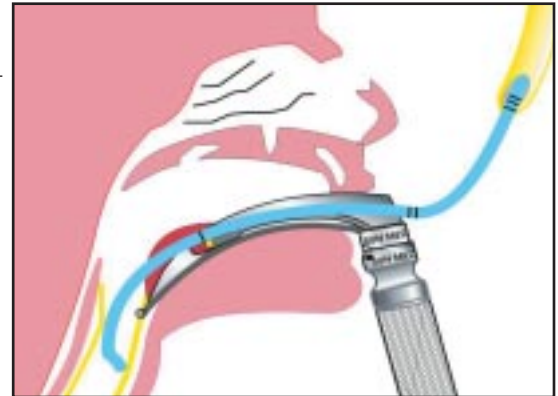

CAT#	DESCRIPCIÓN	CAJA
9-0211-70	Introduccion de tubo traqueal, 10FR x 70cm, con punta acodada - Pediatrico	10
9-0212-70	Introduccion de tubo traqueal, 15FR x 70cm, con punta acodada - Adulto	10
9-0212-72	Introduccion de tubo traqueal, 15FR x 70cm, con punta recta - Adulto	10



INTRODUCTOR ENDOTRAQUEAL MALEABLE

Este nuevo introductor combina en uno los beneficios del introductor (bougie) con los de un estilete. Fabricado con un alambre interno de aluminio que facilita doblar y controlar la dirección al insertarlo en tubos endotraqueales, cateteres endobronquiales y mascarar laringeas.

CAT#	DESCRIPCIÓN	CAJA
9-0213-82	Introduccion Maleable 10FR x 70cm con punta recta, Pediatrico	10
9-0213-92	Introduccion Maleable 15FR x 70cm con punta recta, Adulto	10

- Esteril, desechable y sin latex
- Con marcas de graduacion cada 5cms.
- Individualmente empacado
- No PVC, No latex



ESTILETE SUNGLIDE™

- Estilete maleable (se ajusta a cualquier forma)
- Estéril para uso exclusivo de un paciente, con paquete fácil de abrir
- Codificación por color
- El estilete SunGlide™ tiene un recubrimiento que brinda una superficie lisa y segura
- Tope original color ámbar
- Sin látex

CAT#	DESCRIPCIÓN	CAJA
9-0209-71	Estilete SunGlide™ - Azul, Neonatal para tubos de 2.0 a 3.5mm	25
9-0209-72	Estilete SunGlide™ - Gris, Niño para tubos de 4.0 a 7mm	25
9-0209-73	Estilete SunGlide™ - Verde, Adulto para tubos de 7.0 a 10mm	25

Instrumentos de Intubación



Estiletes

CAT#	DESCRIPCIÓN	CAJA
9-0204-00	Estilete de Aluminio de 16", 10FR - Adulto	1
9-0204-10	Estilete de Aluminio de 16", 10FR - Adulto	10
9-0204-20	Estilete de aluminio de 12" 10FR - Pedi	1
9-0204-22	Estilete de aluminio de 12" 10FR - Pedi	10

Uso Unico

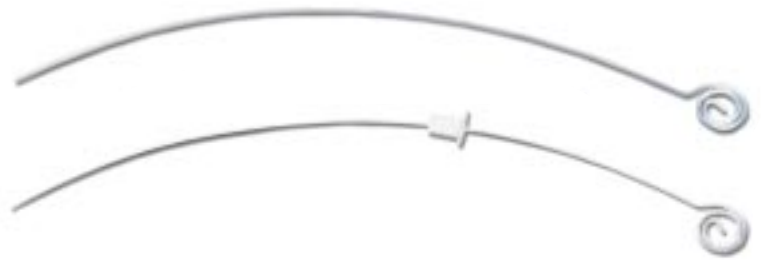

CAT#	DESCRIPCIÓN	CAJA
9-0207-03	Acero inoxidable grado quirúrgico para adulto de 16.5"	1
9-0207-01	Acero inoxidable grado quirúrgico para niño de 11.5"	1

Reutilizable



CAT#	DESCRIPCIÓN	CAJA
9-0206-01	Tubo Hueco de Cobre, Uso Unico con puerto de succión de 16.5"	1

Uso Unico



CAT#	DESCRIPCIÓN	CAJA
9-0203-00	Maleable de Cobre Macizo, Uso Unico con tope ajustable de 14.75", 8FR	1

Uso Unico



CAT#	DESCRIPCIÓN	CAJA
9-0204-18	Estilete de Fibra Óptica con tope ajustable de 18", Adulto Reutilizable	1
9-0204-14	Estilete de Fibra Óptica con tope ajustable de 14", Pedi Reutilizable	1
9-0204-19	Bulto para reemplazo para adulto	1
9-0204-15	Bulto para reemplazo pediátrico	1
5-0240-59	Focos de Fibra Óptica	1
9-0210-05	Topes de reemplazo, Reutilizable	5



Los mangos de fibra óptica requieren dos baterías "AA" no incluidas.

Instrumentos de Intubación



Instrumentos Quirúrgico

FÓRCEPS MAGILL DE PUNTAS CERRADAS

- En tres tamaños
- Hechos de acero inoxidable grado quirúrgico

CAT#	DESCRIPCIÓN	CAJA
9-3018-01	Fórceps Magill de Puntas Cerradas, Infante	1
9-3018-02	Fórceps Magill de Puntas Cerradas, Niño	1
9-3018-03	Fórceps Magill de Puntas Cerradas, Adulto	1



FÓRCEPS MAGILL DE PUNTAS ABIERTAS

- Hechos de acero inoxidable grado quirúrgico

CAT#	DESCRIPCIÓN	CAJA
9-3016-02	Fórceps Magill de Puntas Abiertas, Niño	1
9-3016-03	Fórceps Magill de Puntas Abiertas, Adulto	1



GUÍA PARA INTUBACIÓN AILLON

Uno de los problemas más comunes que se relaciona con la intubación nasotraqueal aparece cuando el tubo endotraqueal está a punto de cruzar por las cuerdas vocales y se queda detenido. El tubo tiende a seguir una trayectoria que va hacia adelante y hacia arriba, siendo que la dirección principal de la tráquea es hacia abajo. Esto se soluciona usando una herramienta que no sólo controle la punta del tubo, sino que también lo doble hacia abajo para que siga la dirección de la tráquea. La guía para intubación fórceps. Aillon resuelve esta dificultad.

CAT#	DESCRIPCIÓN	CAJA
9-3021-00	Guía para Intubación Aillon	1



FÓRCEPS PARA LENGUA

Está hecho de acero inoxidable grado quirúrgico de la más alta calidad, con puntas de látex.

CAT#	DESCRIPCIÓN	CAJA
9-3021-50	Fórceps para lengua	1



Instrumentos de Diagnóstico

EQUIPO DE DIAGNÓSTICO

CAT#	DESCRIPCIÓN
9-7005-00	<p>El Equipo de Diagnóstico incluye: Mango con baterías Cámara de otoscopio</p> <p>Auriculares: Tamaño de 2.5, 3.5, & 4.5mm Espéculo nasal tipo tornillo Cabeza de oftalmoscopio Abatелenguas metálico Soporte para lengua con iluminación Espejo laríngeo No. 3 Espejo laríngeo No. 4 Soporte de lengua para piezas de madera</p>



OTOSCOPIO

- Con conexiones estándares
- Mango de latón cromado
- Auriculares que son reutilizables y esterilizables en autoclave
- Empacado individualmente en una bolsa con cierre
- Con un adaptador disponible que le permite usar puntas desechables para espéculos Welch Allyn.

CAT#	DESCRIPCIÓN
9-7004-20	<p>El Otoscopio incluye: Mango con baterías Cámara de otoscopio</p> <p>Auriculares: Tamaño de 2.5, 3.5, & 4.5mm</p>
9-7004-05	<p>Adaptador para puntas desechables para uso en espéculos Welch Allyn</p>



Estimuladores de Nervios

Estas unidades, aunque pequeñas, ofrecen una salida suficiente que asegura un ajuste completo de la corriente de 0 a 70 mA. Cada unidad incluye un manual de instrucciones, electrodos de bola, batería y cables conductores con caimanes.

ESTIMULADOR MICRO STIM

- Salida variable: 0-70 mA
- Funciones del interruptor:
Espasmo: 1 impulso por segundo
Tétanos: 100 Hz
Secuencia integrada de cuatro: 4 impulsos cada 2 segundos
Posición de espera: Descarga en batería baja
- Luces indicadoras de impulsos: La luz roja parpadea cuando hay que reemplazar la batería
- Batería estándar: alcalina de 9 voltios
- Liviano: 7 onzas incluyendo la batería



CAT#	DESCRIPCIÓN	CAJA
8-1053-60	Estimulador de Nervios Micro Stim	1

ESTIMULADOR MICROSTIM PLUS

- Doble descarga: 2 descargas de 60 ms de 50 Hz separadas cada una por .75 s
- Espasmo: 1 s (1 impulso/s)
- Tétanos: De 50 Hz (50 impulsos/s) o de 100 Hz (100 impulsos/s)
- Secuencia integrada de cuatro: Única (4 impulsos/2 s)
- Corriente de salida: Ajustable, 0-70 mA
- Impulso de estímulo: Impulsos monofásicos de onda cuadrada (200- μ s de duración)
- Indicadores: El LED de batería (verde) indica que la unidad está encendida, y parpadea con batería baja
- El LED de impulsos (rojo) parpadea y se escucha un indicador audible cada vez que se genera un impulso de estímulo
- Se ha incrementado la vida útil de la batería



CAT#	DESCRIPCIÓN	CAJA
8-1053-62	Estimulador de Nervios Micro Stim Plus	1

ACCESORIOS PARA LAS DOS UNIDADES

CAT#	DESCRIPCIÓN	CAJA
8-1053-76	Electrodo de bola de estímulo y espiga hueca	1
8-1051-78	Espiga de 6' de conexión rápida y capuchón	1
8-1051-79	Espiga de estímulo de 6' de caimán y capuchón	1
8-1050-09	Bolsa de vinilo para transporte	1

Estetoscopios



Sin Látex

DE CABEZA DOBLE

- Tubo en "Y" moldeado en una sola pieza
- Hipersensible y liviano
- Anillo no frío
- Cápsula de aluminio anodizado
- Audífonos binauriculares de latón cromado
- Puntas auditivas de plástico blanco
- Longitud general de 31"

CAT#	DESCRIPCIÓN	CAJA
6-0027-40	Cabeza Doble, Negro	1
6-0027-41	Cabeza Doble, Rojo	1
6-0027-42	Cabeza Doble, Gris	1
6-0027-43	Cabeza Doble, Verde	1
6-0027-60	Cabeza Doble, Negro	10
6-0027-61	Cabeza Doble, Rojo	10
6-0027-62	Cabeza Doble, Gris	10
6-0027-63	Cabeza Doble, Verde	10

RAPPAPORT SPRAGUE

Elimina la necesidad de usar estetoscopios diferentes en infantes, niños y adultos. La selección de las cabezas apropiadas permite tener las respuestas acústicas deseadas con sonidos de frecuencia baja, media y alta. Un tubo grueso de 22" y una selección de puntas auditivas ayudan a reducir la fuga de sonidos y los ruidos extraños. El equipo completo consta de estetoscopio y un juego de accesorios. Su longitud general es de 29".

EL JUEGO INCLUYE:

- 1 par de puntas auditivas de plástico negro
- 3 campanas abiertas para: infante, niño y adulto
- 1 par de puntas auditivas de hule suave (tipo hongo)
- Diafragmas para adulto y pediátrica

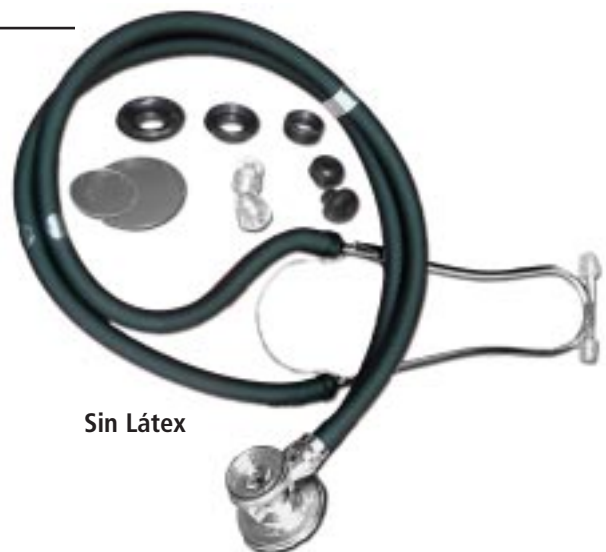

Sin Látex

CAT#	DESCRIPCIÓN	CAJA
6-0028-00	Rappaport Sprague, Negro	1
6-0028-50	Rappaport Sprague, Negro	10

Monoscópio / Duoscópio

MONOSCOPIO DESECHABLE COMFORT FIT SOFTEAR™

- Sin Látex

La transmisión del sonido a través de este sistema (auricular, tubos y cabeza de estetoscopio) depende de un sellado total en el sistema. En la parte del paciente esto no es difícil de lograr. Por la parte del anestesista esto es más difícil, debido a la forma irregular y variable del canal auditivo. El auricular de Comfort Fit SoftEar™ responde perfectamente a esta necesidad.

El hule espuma se comprime, se inserta en el canal auditivo y lentamente se expande para formar un sello perfecto de baja presión con la pared del canal. Este sello es determinante debido al volúmen bajo de los sonidos transmitidos. La poca presión ejercida sobre la piel del canal auditivo permite que el auricular sea más cómodo, lo cual ayuda a una mejor revisión. El monitoreo significa vigilancia. El tubo tiene un largo de cuatro pies.

CON CONEXIÓN AL:

- Estetoscopio Esofágico
- Cápsula Wenger



CAT#	DESCRIPCIÓN	CAJA
6-1030-25	Monoscópio Comfort Fit SoftEar	25

DUOSCÓPIO

- Sin Látex

Se trata de un estetoscopio biauricular estándar, diseñado específicamente para el anesestiólogo con el fin de proporcionarle la máxima comodidad y eficacia. El tubo que va de la pieza en "Y" al conector luer hembra es extra largo (36"), lo que permite un amplio movimiento lateral alrededor del paciente sin desconectarse. Incluye una conexión luer hembra.

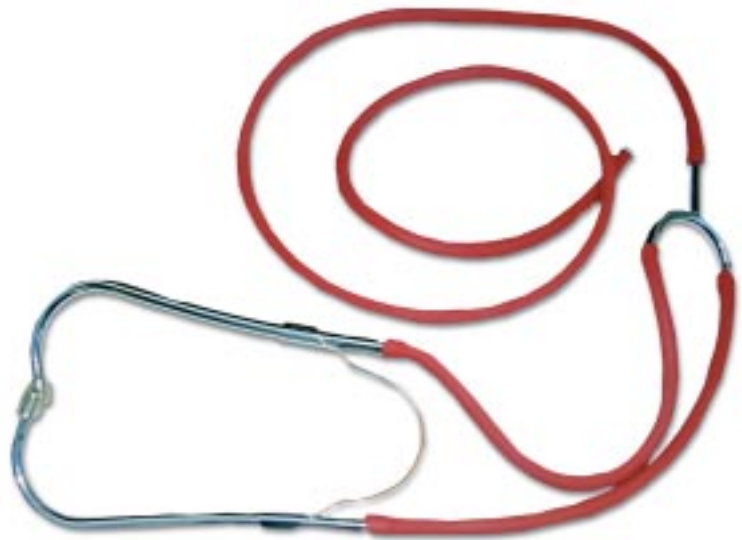

CAT#	DESCRIPCIÓN	CAJA
6-0030-00	Duoscópio - Estetoscopio	1

Accesorios



Cápsulas Wenger Estetoscopios Precordiales

CÁPSULAS

CÁPSULAS PARA INFANTES

Fabricadas en acero inoxidable ligero, estas cápsulas de uso infantil se caracterizan por su diseño hueco y su superficie redonda y lisa para el pecho, lo cual las hace ideales para usarse con los recién nacidos y los infantes.

CÁPSULAS WENGER

Son cápsulas de una sola pieza hechas de acero inoxidable. Tienen cámaras sonoras relativamente profundas y cuentan con conectores Luer para acoplarse a los auriculares. Se les puede colocar sobre la depresión esternal donde pueden o no fijarse con cinta adhesiva.

- Todas las cápsulas cuentan con un conector luer macho de deslizamiento.
- De acero inoxidable y sin cromado que produzca escamas o descascarillado



CAT#	DESCRIPCIÓN	CAJA
6-0025-00	Cápsula para Neonatos, 7/8" de diámetro	1
6-0025-01	Cápsula para Infantes, 1-1/8" de diámetro	1
6-0025-02	Cápsula Wenger para Niños	1
6-0025-03	Cápsula Wenger para Adultos	1

DISCOS ADHESIVOS DOBLES

CAT#	DESCRIPCIÓN	ROLLO
6-0025-25	Discos Adhesivos Dobles	1



100 discos por rollo

JUEGO DE CÁPSULAS

JUEGO VIENE CON:

- Cápsula para adulto
- Cápsula para niño
- Cápsula para infante
- Cápsula para neonato
- 8 Discos adhesivos dobles
- 1 Monoscopio Comfort Fit SoftEar™ desechable

CAT#	DESCRIPCIÓN	CAJA
6-0025-05	Juego de Cápsulas	1 Juego



Protector de Ojos, Protector Dental y Pinzas Nasales

IGuard™ PROTECTOR DE OJOS

Durante la anestesia general, proteja los ojos de su paciente de lesiones en la córnea, laceraciones y hemorragia escleral con el antifaz protector de IGuard. Este antifaz protector de plástico rígido y transparente se suministra con un cojín de hule espuma no alérgico para una aplicación rápida y precisa.

- Para uso personal del paciente
- Esterilizado
- Sin látex

CAT#	DESCRIPCIÓN	CAJA
9-0210-00	Protector de Ojos IGuard, Esterilizado	25



PROTECTOR DENTAL DESECHABLE

Evita la rotura de los dientes durante una entubación, broncoscopia, laringoscopia, tonsilectomía, y extracciones dentales. Reduce las lesiones dentales: Un tercio de las demandas relacionadas con todas las negligencias ocurridas durante la anestesia se relacionan con daños a la dentadura al realizar una intubación.

- Tamaño para adulto
- Desechable
- Sin látex

CAT#	DESCRIPCIÓN	CAJA
9-3041-03	Protectores Dentales para Adulto	50



PINZAS NASALES DESECHABLES

- Sin látex
- Desechable

CAT#	DESCRIPCIÓN	CAJA
9-0134-44	Pinzas Nasales Desechables	100



Mascarillas Desechables

MASCARA DESECHABLE DE ANESTESIA

- Colchon ajustable - Asegura ajuste seguro y comodo
- Transparencia de máscara permite observacion visual continua del paciente
- Presion del colchon es fácil de ajustar
- Código de colores para identificación rápida
- Compare la calidad y precio de Sun Med a otras mascararas desechables
- Uso para un solo paciente y sin látex

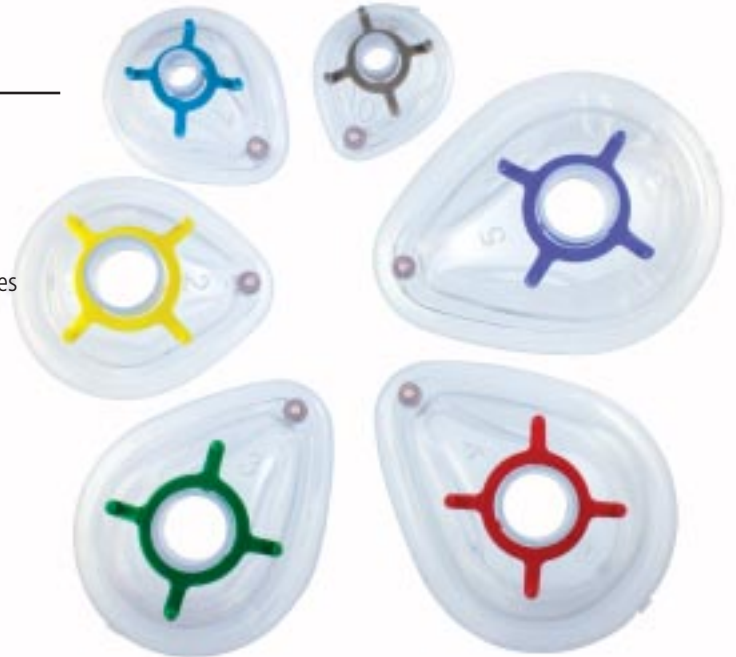

CAT#	DESCRIPCIÓN	CAJA
4-0110-00	Neonatal, Gris	30
4-0110-01	Infante, Celeste	30
4-0110-02	Niño, Amarillo	30
4-0110-03	Adulto Pequeno, Verde	30
4-0110-04	Adult Mediano Rojo	30
4-0110-05	Adulto Grande, Azul	30

Arnés para Mascarilla

ARNÉS DE CUATRO PUNTAS

- Moldeado, no troquelado
- Con perforaciones reforzadas en los tamaños de adulto y niño para mayor duración
- Neopreno antiestático, sin látex
- Reutilizable
- Con ventilación central para comodidad y con adaptación a la parte posterior de la cabeza



CAT#	DESCRIPCIÓN	CAJA
4-1054-21	Arnés para Infantil	1
4-1054-22	Arnés para Niño	1
4-1054-23	Arnés para Adulto	1

Productos Respiratorios



Resucitadores Reusables de Silicona

• Unidad Completa!

Nuestro Resucitador manual de silicona con conectores de policarbonato es reusable. La unidad entera es autoclavable excepto el tubo de oxígeno. Se incluye: 1 mascarilla de silicona, 1 válvula al paciente, 1 bolsa resucitador, 1 bolsa reservorio, 1 tubo de oxígeno, 3 tamaños disponibles cada uno con diferente tamaño de mascarilla, bolsa de resucitador y bolsa reservorio. Temperatura de autoclave hasta 110°C.



CAT#	DESCRIPCIÓN	CAT#	DESCRIPCIÓN	CAT#	DESCRIPCIÓN
8-6000-01	Resucitador con Mascarilla Infantil, Válvula POP-OFF 40cm H ₂ O capacidad 280ml	8-6000-02	Resucitador con Mascarilla para Niño, Válvula POP-OFF 40cm H ₂ O capacidad 550ml	8-6000-03	Resucitador con Mascarilla para Adulto, Válvula POP-OFF 40cm H ₂ O capacidad 1500ml

Accesorios



CAT#	DESCRIPCIÓN
8-6000-70	Estuche transparente de plástico para resucitador. Sirve en todos los tamaños.
8-5070-03	Mascarilla de bolsillo tipo CPR.



Válvula de PEEP - (No Estériles)

Para uso con nuestros resucitadores.

Para uso con nuestros resucitadores.



CAT#	DESCRIPCIÓN	CAT#	DESCRIPCIÓN	CAT#	DESCRIPCIÓN	CAT#	DESCRIPCIÓN
8-6002-15	Válvula de PEEP 15mm ID x 22mm OD 5-20cm H ₂ O	8-6002-18	Válvula de PEEP 18mm ID x 22mm OD 5-20cm H ₂ O	8-6002-30	Válvula de PEEP 30mm ID x 33mm OD 5-20cm H ₂ O	8-6003-30	Válvula de PEEP Diverter, 30mm OD 5-20cm H ₂ O

Todas las Válvulas de PEEP son autoclavables.

Bolsas de Reinhalación y Pulmón de Prueba

BOLSAS DE REINHALACIÓN (TIPO OHIO)

Bolsa liviana y plana para reinhalación. Fabricada de material de neopreno genuino y de calidad. Su inspección y empaque individualizado asegura una óptima sensibilidad a la respiración de los pacientes.

- Sin látex
- Disponible en cinco tamaños



CAT#	DESCRIPCIÓN	CAJA
4-1041-05	1/2 Litro, con Buje, 22mm	1
4-1041-10	1 Litro, con Buje, 22mm	1
4-1041-15	1 1/2 Litros, con Buje, 22mm	1
4-1041-20	2 Litros, con Buje, 22mm	1
4-1041-30	3 Litros, con Buje, 22mm	1
4-1041-40	4 Litros, con buje, 22mm	1
4-1041-50	5 Litros, con Buje, 22mm	1

PULMÓN DE PRUEBA

Se emplea para demostrar y probar el equipo de ventilación

- Sin látex
- Con rellenos hule espuma
- Calidad superior

CAT#	DESCRIPCIÓN	CAJA
4-0050-50	Pulmón de Prueba, Mediano 500-750cc	1
4-0050-10	Pulmón de Prueba, Grande 1000cc	1



Flujómetros de Caudal Máximo con Boquillas Desechables

MINI-WRIGHT DE FLUJÓMETROS CAUDAL

El "Mini-Wright" ofrece una forma poco costosa para que los pacientes se autoverifiquen y den información sobre su respuesta al tratamiento.

CAPACIDAD ESTÁNDAR

Estándar es tubular, con un pistón de resorte y una ranura longitudinal por donde se escapa el aire. La escala da lectura de 60 a 850 litros/minutos.

BAJA CAPACIDAD

Este instrumento se desarrolló a partir del Mini-Wright Estándar a fin de verificar la baja capacidad que va de los 30 a los 400 litros/minuto. El Mini-Wright para baja capacidad se correlaciona cercanamente con el Flujómetro de Caudal Máximo Wright.

APLICACIONES CLÍNICAS

El uso rutinario de los Flujómetros de Caudal Máximo tipo Mini-Wright en casos de asma, bronquitis crónica y enfisema, le permitirá al médico seguir de cerca el efecto del tratamiento y puede ayudarle en el diagnóstico de tales condiciones.

CAPACIDAD ESTÁNDAR



BAJA CAPACIDAD



CAT#	DESCRIPCIÓN	CAJA
8-3548-10	Flujómetro de Caudal Máximo Mini-Wright de capacidad Estándar, 60-850 LPM	1
8-3548-15	Flujómetro de Caudal Máximo Mini-Wright para baja capacidad, 30-400 LPM	1

BOQUILLAS DESECHABLES

Tienen un interior liso que permite el flujo laminar. Están hechas de plástico, sin sabor a cartón, cómodas. Vienen en dos presentaciones:

- GRANDE: Para unidad estándar de 2.5" de largo x 1.1" Diám. Int. x 1/2" Diám. Ext.
- BAJA CAPACIDAD: Para la unidad de baja capacidad de 2.5" de largo x .775" Diám. Int. x .875" Diám. Ext.



CAT#	DESCRIPCIÓN	BOX
8-3523-20	Capacidad Estándar	100
8-3523-21	Capacidad Estándar	250
8-3523-22	Capacidad Estándar	500
8-3523-24	Baja Capacidad	100
8-3523-25	Baja Capacidad	250
8-3523-26	Baja Capacidad	500

Productos Respiratorios



Canulas Nasales de Oxigeno



CAT#	DESCRIPCIÓN	CAJA	CAT#	DESCRIPCIÓN	CAJA	CAT#	DESCRIPCIÓN	CAJA
8-3550-01	Canula Nasal de Oxigeno Infante con tubo 7ft/2mts Estéril	25	8-3550-02	Canula Nasal de Oxigeno Niño con tubo 7ft/2mts Estéril	25	8-3550-03	Canula Nasal de Oxigeno Adulto con tubo 7ft/2mts Estéril	25

All oxygen connecting tubing is provide with crush resistance STAR interior.

Nebulizador & Tubo



CAT#	DESCRIPCIÓN	CAJA
8-3550-40	Nebulizador y Boquilla Tubo de 7ft/2mts para Adulto, Estéril	10

CAT#	DESCRIPCIÓN	CAJA
8-3550-27	Tubo Supliodor de Oxigeno Tubo de 7ft/2mts, Estéril	50

Christmas Tree Conectores



CAT#	DESCRIPCIÓN	CAJA
8-2311-20	1 Tornillo y Conector 1 Pieza	50

CAT#	DESCRIPCIÓN	CAJA
8-2311-50	1 Tornillo y Conector Pieza Separadas	50

Productos Respiratorios



Flujómetros de Oxígeno TruFlow™

El Flujómetro de Oxígeno TruFlow™ de Sun•Med Healthcare, con un tubo de flujo interior calibrado Lexan®, tiene una garantía de por vida que cubre la calibración y los defectos de fabricación. Hay disponible una gran variedad de configuraciones que satisfacen a una amplia gama de necesidades. También hay disponibles, incluyendo ya todas las conexiones de entrada más conocidas, varias configuraciones de potencia auxiliar de 50 psi para derivación y con doble unidad. Nuestra perilla extra grande, acoplada a una válvula con rosca de precisión, proporciona un control muy exacto del flujo de gas.

CON ADAPTADOR PARA
OXÍGENO, 0-15 LPM



8-8151-04

DERIVACIÓN PARA
OXÍGENO, 0-15 LPM



8-8153-04

DOBLE UNIDAD PARA
OXÍGENO, 0-15 LPM



8-8154-04

FLUJO DE ENTRADA CON TUERCA DE MARIPOSA



8-8151-07



8-8153-07



8-8154-07

FLUJO DE ENTRADA CON VÁSTAGO OHMEDA



8-8151-09



8-8153-09



8-8154-09

FLUJO DE ENTRADA CON VÁSTAGO CHEMETRON

Productos Respiratorios



Accesorios para Gas Médico

VÁSTAGOS CHEMETRON



CAT#	DESCRIPCIÓN
8-1331-01*	Oxíg. x 1/8" NPT, Macho
8-1332-01	Aire x 1/8" NPT, Macho
8-1333-01	Vacío x 1/8" NPT, Macho



8-1331-02	Oxíg. x 1/8" NPT, Hembra
8-1332-02*	Aire x 1/8" NPT, Hembra
8-1333-02	Vacío x 1/8" NPT, Hembra



8-1331-03	Oxíg. x 1/4" NPT, Macho
8-1332-03	Aire x 1/4" NPT, Macho
8-1333-03*	Vacío x 1/4" NPT, Macho



8-1331-05*	Oxíg. x DISS, Macho
8-1332-05	Aire x DISS, Macho
8-1333-05	Vacío x DISS, Macho



8-1331-06	Oxíg. x Tuerca Hex., Hembra
8-1332-06*	Aire x Tuerca Hex., Hembra
8-1333-06	Vacío x Tuerca Hex., Hembra



8-1331-08	Oxíg. x Tuer. Mariposa, Hembra
8-1332-08	Aire x Tuer. Mariposa, Hembra
8-1333-08*	Vacío x Tuer. Mariposa, Hembra



8-1331-11*	Oxíg. x 1/4" Pico Manguera
8-1332-11	Aire x 1/4" Pico Manguera
8-1333-11	Vacío x 1/4" Pico Manguera

* Vástago ilustrado

VÁSTAGOS OHMEDA



CAT#	DESCRIPCIÓN
8-1321-01	Oxíg. x 1/8" NPT, Macho
8-1322-01*	Aire x 1/8" NPT, Macho
8-1323-01	Vacío x 1/8" NPT, Macho



8-1321-02	Oxíg. x 1/8" NPT, Hembra
8-1322-02	Aire x 1/8" NPT, Hembra
8-1323-02*	Vacío x 1/8" NPT, Hembra



8-1321-03*	Oxíg. x 1/4" NPT, Macho
8-1322-03	Aire x 1/4" NPT, Macho
8-1323-03	Vacío x 1/4" NPT, Macho



8-1321-05	Oxíg. x DISS, Macho
8-1322-05*	Aire x DISS, Macho
8-1323-05	Vacío x DISS, Macho



8-1321-06	Oxíg. x Tuerca Hex., Hembra
8-1322-06	Aire x Tuerca Hex., Hembra
8-1323-06*	Vacío x Tuerca Hex., Hembra



8-1321-08*	Oxíg. x Tuer. Mariposa, Hembra
8-1322-08	Aire x Tuer. Mariposa, Hembra
8-1323-08	Vacío x Tuer. Mariposa, Hembra



8-1321-11	Oxíg. x 1/4" Pico Manguera
8-1322-11*	Aire x 1/4" Pico Manguera
8-1323-11	Vacío x 1/4" Pico Manguera

Productos Respiratorios



Tubo Corrugado, Portatubos y Conectores



TUBO CORRUGADO

- Esterilizable en autoclave a 270°F (132°C)
- Sin látex
- El material del tubo es de Hytrel® de Dupont
- Las conexiones son de hule de silicona
- En tamaños disponibles de 6" a 72"

CAT#	LONG.	DESCRIPCIÓN	CAJA
8-3310-24	24"	Tubo Clear-Flex, 10mm Diám. Ext., 10F x 10F mm	2
8-3314-10	10"	Tubo Clear-Flex, 5/8" Diám. Ext., 15F x 15F mm	2
8-3315-06	6"	Tubo Clear-Flex, 5/8" Diám. Ext., 15M x 15F mm	2
8-3315-10	10"	Tubo Clear-Flex, 5/8" Diám. Ext., 15M x 15F mm	2
8-3315-12	12"	Tubo Clear-Flex, 5/8" Diám. Ext., 15M x 15F mm	2
8-3321-24	24"	Tubo Clear-Flex, 5/8" Diám. Ext., 22F x 22F mm	2
8-3321-36	36"	Tubo Clear-Flex, 5/8" Diám. Ext., 22F x 22F mm	2
8-3321-48	48"	Tubo Clear-Flex, 5/8" Diám. Ext., 22F x 22F mm	2
8-3322-08	8"	Tubo Clear-Flex, 7/8" Diám. Ext., 22F x 22F mm	2
8-3322-12	12"	Tubo Clear-Flex, 7/8" Diám. Ext., 22F x 22F mm	2
8-3322-36	36"	Tubo Clear-Flex, 7/8" Diám. Ext., 22F x 22F mm	2
8-3322-48	48"	Tubo Clear-Flex, 7/8" Diám. Ext., 22F x 22F mm	2
8-3322-72	72"	Tubo Clear-Flex, 7/8" Diám. Ext., 22F x 22F mm	2
8-3337-36	36"	Tubo Clear-Flex, 5/8" Diám. Ext., 22F x 15F mm	2

PORTATUBOS

Acomoda tubos corrugados adulto y pediátrico. Modelos no metálicos sirven para tubos de gases.

- Económico
- Modelos en plástico ABS y acrílico son muy resistentes al impacto y perfectos para MRI

CAT#	DESCRIPCIÓN	CAJA
8-0038-00	Portatubos - Plástico ABS	1
8-0038-01	Portatubos - Acero inoxidable	1
8-0038-03	Portatubos - Acrílico transparente	1
8-0038-04	Portatubos Acrílico transparente - Universal	1



CONECTORES DE HULE

Conectores de hule flexible con extremos macho y hembra de 15mm. Existen otros tamaños disponibles a solicitud.

- Livianos
- Sin látex

CAT#	DESCRIPCIÓN	CAJA
3-0046-03	Conector de manguera Delrin 3"	1
3-0046-06	Conector de manguera Delrin 6"	1
3-0046-09	Conector de manguera Delrin 9"	1
3-0046-13	Conector de manguera Delrin 13"	1



Laringoscopios - Con Iluminación Convencional



Hojas MacIntosh

PERFIL AMERICANO

Los laringoscopios MacIntosh, diseñados por R. MacIntosh en 1941, son la mejor elección dentro del tipo de hoja curva. Durante la laringoscopia, la punta o "pico" de la hoja se usa para hacer presión en el ángulo que forman la base de la lengua y la epiglotis (vallecula), levantando indirectamente la epiglotis. La espátula de la hoja tiene una curva lisa y suave que corre desde la traba de la punta. En su sección transversal, el diseño asemeja un riel en "Z" invertido, lo que facilita un mayor acceso durante la intubación. Hay disponible una amplia variedad de tamaños. Está hecho de acero inoxidable grado quirúrgico.



CAT#	TAMAÑO	DESCRIPCIÓN	A	B
5-5052-00	0	Neonato	80mm	15mm
5-5052-01	1	Infante	87mm	15mm
5-5052-02	2	Niño	108mm	15mm
5-5052-03	3	Adulto Mediano	128mm	24mm
5-5052-35	3.5	Adulto Extra Med.	144mm	22mm
5-5052-04	4	Adulto Grande	159mm	22mm

CAT#	TAMAÑO	DESCRIPCIÓN	A	B
A PRUEBA DE AGUA				
5-5401-00	0	Neonato	80mm	15mm
5-5401-01	1	Infante	87mm	15mm
5-5401-02	2	Niño	108mm	15mm
5-5401-03	3	Adulto Mediano	128mm	24mm
5-5401-35	3.5	Adulto Extra Med.	144mm	22mm
5-5401-04	4	Adulto Grande	159mm	22mm

5 años de garantía en las a Prueba de Agua (excluyendo los focos)

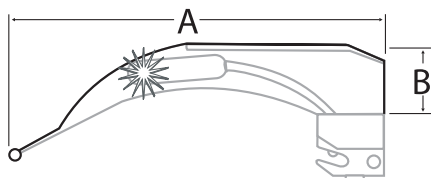

FOCOS DE REEMPLAZO	CAJA
5-0234-01 Para los tamaños #0, 1, 2 (mate)	10
5-0234-04 Para los tamaños #3, 3.5, 4 (mate)	10



Laringoscopios - Con Iluminación Convencional



Hojas MacIntosh

PERFIL INGLÉS

Están hechos de acero inoxidable grado quirúrgico con un acabado mate ligero que virtualmente elimina los reflejos y deslumbramientos. Los focos vienen pre-enfocados para evitar zonas amplias de luz. El reborde se extiende completamente hacia abajo hasta la punta distal.



CAT#	TAMAÑO	DESCRIPCIÓN	A	B
5-5051-00	0	Neonato	80mm	17mm
5-5051-01	1	Infante	92mm	14mm
5-5051-02	2	Niño	100mm	17mm
5-5051-03	3	Adulto Mediano	130mm	18mm
5-5051-04	4	Adulto Grande	155mm	18mm
5-5051-05	5	Adulto Extra Grande	175mm	24mm

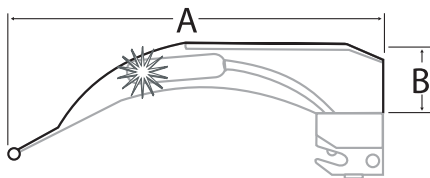

FOCOS DE REEMPLAZO	CAJA
5-0235-01 Para el tamaño #0 (transparente)	10
5-0235-04 Para los tamaños #1, 2, 3, 4, 5 (transparente)	10

HOJA MACINTOSH MANO IZQUIERDA



CAT#	TAMAÑO	DESCRIPCIÓN	A	B
5-5053-03	3	Adulto Med., Mano Izq.	130mm	18mm



Laringoscopios - Con Iluminación Convencional



Hojas Miller

PERFIL AMERICANO

Cuando se diseñó originalmente, el tamaño del reborde se redujo a fin de minimizar el trauma y se amplió la curva del pico o parte superior para mejorar el alzado de la epiglotis. Estas mejoras facilitan una mayor exposición de la laringe en los pacientes difíciles. Esta hoja está disponible en una variedad de tamaños. Los tamaños 2, 3, y 4 de la hoja tienen un foco en el lado derecho. Las hojas están hechas de acero inoxidable grado quirúrgico.



CAT#	TAMAÑO	DESCRIPCIÓN	A	B
5-5062-20	00	Prematuro	65mm	10mm
5-5062-00	0	Neonato	75mm	10mm
5-5062-01	1	Infante	102mm	10mm
5-5062-15	1.5	Niño Pequeño	130mm	12mm
5-5062-02	2	Niño	155mm	13mm
5-5062-03	3	Adulto Mediano	195mm	13mm
5-5062-04	4	Adulto Grande	205mm	14mm

CAT#	TAMAÑO	DESCRIPCIÓN	A	B
A PRUEBA DE AGUA				
5-5403-20	00	Prematuro	65mm	10mm
5-5403-00	0	Neonato	75mm	10mm
5-5403-01	1	Infante	102mm	10mm
5-5403-15	1.5	Niño Pequeño	130mm	12mm
5-5403-02	2	Niño	155mm	13mm
5-5403-03	3	Adulto Mediano	195mm	13mm
5-5403-04	4	Adulto Grande	205mm	14mm

5 años de garantía en las a Prueba de Agua (excluyendo los focos)

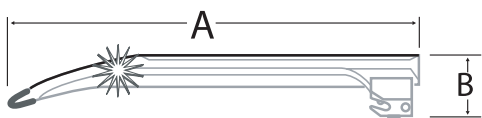

FOCOS DE REEMPLAZO	CAJA
5-0234-01 Para los tamaños #00, 0, 1, 1.5, 2, 3 (mate)	10
5-0234-04 Para el tamaño #4 (mate)	10

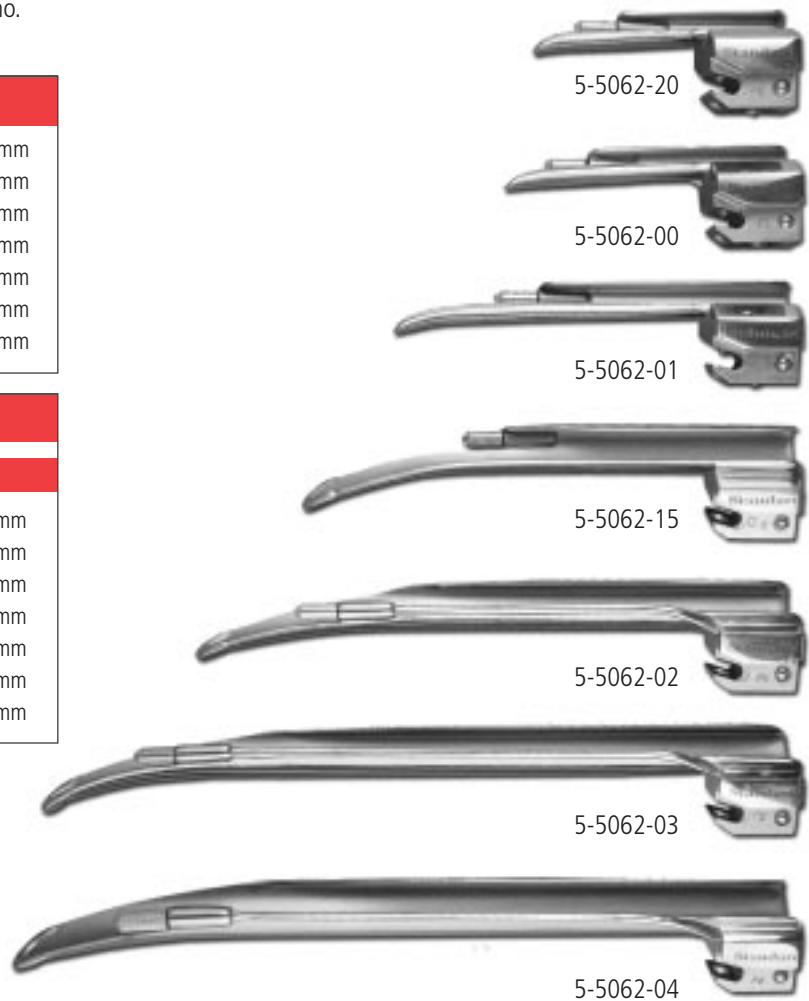

Laringoscopios - Con Iluminación Convencional



Hojas Miller

PERFIL INGLÉS

- Todos los focos en el lado izquierdo
- Acabado satinado
- Foco pre-enfocado
- Estilo penlon
- Hechos de acero inoxidable grado quirúrgico



CAT#	TAMAÑO	DESCRIPCIÓN	A	B
5-5061-00	0	Neonato	77mm	9mm
5-5061-01	1	Infante	102mm	9mm
5-5061-02	2	Niño	153mm	11mm
5-5061-03	3	Adulto Mediano	195mm	11mm
5-5061-04	4	Adulto Grande	205mm	16mm

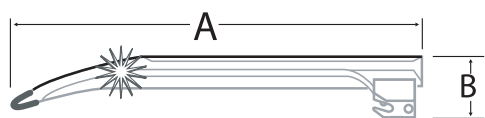

FOCOS DE REEMPLAZO	CAJA
5-0235-01 Para los tamaños #0, 1 (transparente)	10
5-0235-04 Para los tamaños #2, 3, 4 (transparente)	10



Laringoscopios - Con Iluminación Convencional



Hojas MacIntosh - Visión Mejorada

Hojas MacIntosh diseñadas para mejorar su visión de las cuerdas vocales con un foco reflector brillante

REBORDE REDUCIDO E-MAC™

Patente # Des. 413.977

Se trata de la hoja de Perfil Inglés con el reborde reducido. Le permite al usuario ejercer menor fuerza sobre los incisivos maxilares permitiendo una mayor movilidad en el extremo distal que ayuda a visualizar las cuerdas vocales. El canal añadido mejora la visualización de las cuerdas y proporciona una guía para poder insertar un tubo endotraqueal. Las hojas están hechas de acero inoxidable grado quirúrgico.



CAT#	TAMAÑO	DESCRIPCIÓN	A	B
5-3071-02	2	Niño	100mm	18mm
5-3071-03	3	Adulto Mediano	130mm	24mm
5-3071-35	3.5	Adulto Med. Ext.	145mm	25mm
5-3071-04	4	Adulto Grande	155mm	26mm

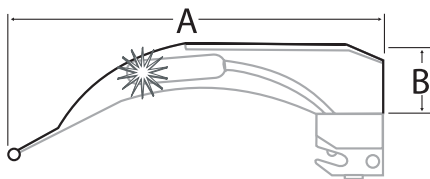

FOCOS DE REEMPLAZO		CAJA
5-0234-14	Foco Reflector Parabólico	5



Laringoscopios - Con Iluminación Convencional



Hojas MacIntosh - Visión Mejorada

Hojas MacIntosh diseñadas para mejorar su visión de las cuerdas vocales con un foco reflector brillante

AMERICANO IV MAC

El diseño de esta hoja ofrece el canal extendido a los usuarios que prefieren la hoja MacIntosh de Perfil Americano. Las hojas están hechas de acero inoxidable grado quirúrgico.



CAT#	TAMAÑO	DESCRIPCIÓN	A	B
5-5054-02	2	Niño	100mm	18mm
5-5054-03	3	Adulto Mediano	130mm	24mm
5-5054-35	3.5	Adulto Med. Ext.	144mm	25mm
5-5054-04	4	Adulto Grande	155mm	26mm

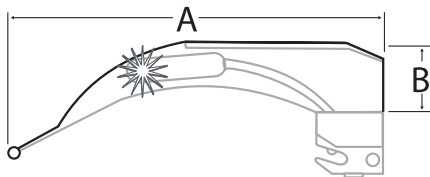

FOCOS DE REEMPLAZO	CAJA
5-0234-14 Foco Reflector Parabólico	5



Laringoscopios - Con Iluminación Convencional



Hojas MacIntosh - Visión Mejorada

Hojas MacIntosh diseñadas para mejorar su visión de las cuerdas vocales con un foco reflector brillante

INGLÉS IV MAC

Este diseño ofrece el canal de visión extendida a los usuarios que prefieren el reborde ampliado en la hoja MacIntosh. Las hojas están hechas de acero inoxidable grado quirúrgico.



CAT#	TAMAÑO	DESCRIPCIÓN	A	B
5-5046-02	2	Niño	100mm	18mm
5-5046-03	3	Adulto Mediano	130mm	24mm
5-5046-35	3.5	Adulto Med. Ext.	144mm	25mm
5-5046-04	4	Adulto Grande	155mm	26mm

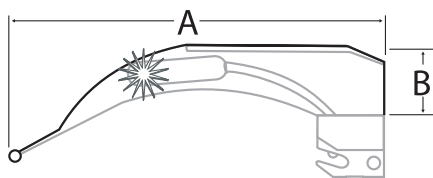

FOCOS DE REEMPLAZO	CAJA
5-0234-14 Foco Reflector Parabólico	5



Laringoscopios - Con Iluminación Convencional



Hojas Cranwall™

PERFIL AMERICANO

Es una modificación a la hoja Miller que conserva la punta curvada extendida para facilitar el alzado de la epiglotis. La hoja Cranwall™ muestra una reducción notable del reborde para permitir hacer inserciones a través de una abertura restringida, como en el caso de una mandíbula artrítica o quemaduras en el rostro, y disminuye el daño potencial a los dientes superiores. A esta hoja se le ha retirado el reborde directamente de abajo del portador del foco. Las hojas están hechas de acero inoxidable grado quirúrgico.



CAT#	TAMAÑO	DESCRIPCIÓN	A	B
5-5063-00	0	Neonato	75mm	6mm
5-5063-01	1	Infante	100mm	6mm
5-5063-02	2	Niño	157mm	8mm
5-5063-03	3	Adulto Mediano	195mm	9mm

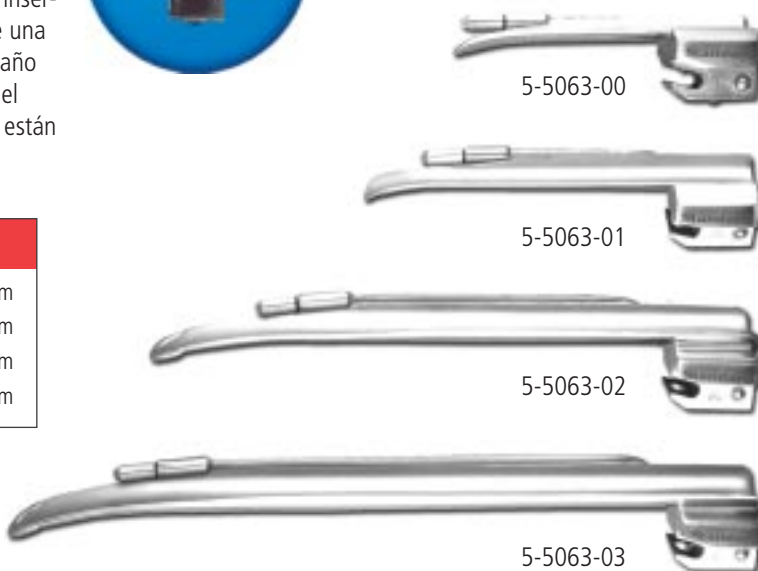
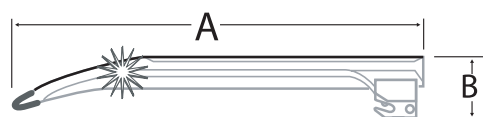

FOCOS DE REEMPLAZO	CAJA
5-0234-01 Para los tamaños #0, 1, 2, 3 (mate)	10

Laringoscopios - Con Iluminación Convencional



Hojas Wis-Hipple y Wisconsin

PERFIL AMERICANO

HOJA WIS-HIPPLE

Es una modificación de la Hoja Wisconsin con una espátula recta y un reborde grande y circular. Comparada con la hoja Wisconsin o Wis-Foregger, el reborde tiende a ser más recto y corre paralelo con la espátula. La hoja se diseñó principalmente para usarse en infantes. La punta o pico de la Wis-Hipple es más ancha y bien adaptada para hacer subir la epiglotis. Hay cuatro tamaños disponibles: 00, 0, 1, 1.5. Las hojas están hechas de acero inoxidable grado quirúrgico.



5-5057-20

5-5057-00

5-5057-01

5-5057-15

CAT#	TAMAÑO	DESCRIPCIÓN	A	B
5-5057-20	00	Prematuro	65mm	11mm
5-5057-00	0	Neonato	76mm	12mm
5-5057-01	1	Infante	102mm	13mm
5-5057-15	1.5	Niño Chico	115mm	14mm

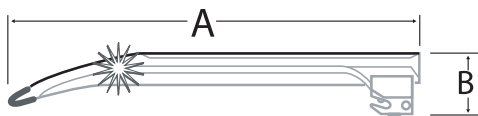

HOJA WISCONSIN

La hoja Wisconsin cuenta con una espátula recta y un reborde que se extiende ligeramente hacia la porción distal de la hoja. Esta característica aumenta el campo visual y reduce la posibilidad de un trauma durante la intubación. La porción distal de la hoja es más ancha y conformada ligeramente hacia la derecha para adaptarse mejor a la acción de levantar la epiglotis. Hay tres tamaños disponibles: 2, 3, 4. Las hojas están hechas de acero inoxidable grado quirúrgico.



5-5057-02

5-5057-03

5-5057-04

CAT#	TAMAÑO	DESCRIPCIÓN	A	B
5-5057-02	2	Niño	135mm	17mm
5-5057-03	3	Adulto Mediano	162mm	18mm
5-5057-04	4	Adulto Grande	199mm	21mm

FOCOS DE REEMPLAZO	CAJA
5-0234-01 Para los tamaños #00, 0, 1, 1.5 (mate)	10
5-0234-04 Para los tamaños #2, 3, 4 (mate)	10

Laringoscopios - Con Iluminación Convencional



Hojas Miller-Port y Phillips

HOJA MILLER-PORT

La Hoja Miller-Port es una modificación de la hoja Miller que le permite al usuario realizar una laringoscopia e intubación con un menor riesgo de hipoxia. En la hoja Miller se encuentra interconstruido un tubo que permite suministrar oxígeno u otras mezclas de gas durante la intubación. Las hojas están hechas de acero inoxidable grado quirúrgico.



CAT#	TAMAÑO	DESCRIPCIÓN	A	B
5-3078-00	0	Neonato	75mm	10mm
5-3078-01	1	Infante	102mm	10mm

FOCOS DE REEMPLAZO	CAJA
5-0234-01 Para los tamaños #0, 1 (mate)	10

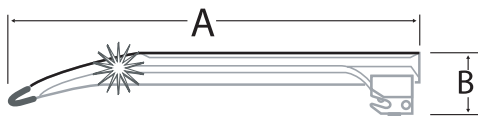

HOJA PHILLIPS

La hoja Phillips combina el diseño preferido de la hoja Jackson recta con el diseño de punta distal curvada de la hoja Miller, proporcionando así una mayor visibilidad y un acceso en forma casi directa a la tráquea durante la intubación. La posición exclusiva del foco proporciona una iluminación profunda en la parte baja y la parte interna, en tanto que el reborde de bajo perfil reduce los riesgos de daños en la boca. Las hojas están hechas de acero inoxidable grado quirúrgico.

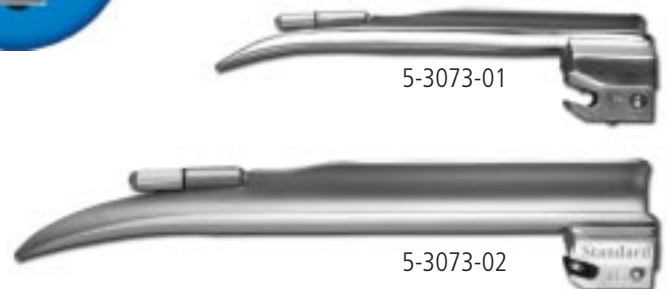

CAT#	TAMAÑO	DESCRIPCIÓN	A	B
5-3073-01	1	Infante	113mm	13mm
5-3073-02	2	Adulto	166mm	18mm

FOCOS DE REEMPLAZO	CAJA
5-0234-01 Para los tamaños #1, 2 (mate)	10

Laringoscopios - Con Iluminación Convencional



Hojas Robertshaw y Seward

PERFIL INGLÉS

HOJA ROBERTSHAW

Diseñada para infantes y niños, esta hoja se curva ligeramente en la tercera parte distal de la misma, y se hizo para que levante indirectamente la epiglotis de la manera en que lo hace la hoja MacIntosh. La sección de la hoja facilita la visión binocular, lo cual permite tener una idea de la profundidad y, en consecuencia, reducir el riesgo de trauma. Las hojas están hechas de acero inoxidable grado quirúrgico.

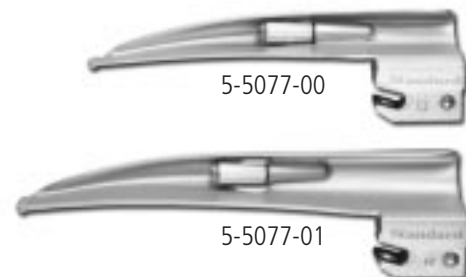

CAT#	TAMAÑO	DESCRIPCIÓN	A	B
5-5077-00	0	Neonato	94mm	10mm
5-5077-01	1	Infante	112mm	12mm

FOCOS DE REEMPLAZO	CAJA
5-0235-04	Para los tamaños #0, 1 (transparente) 10

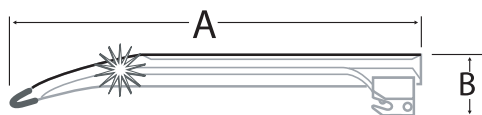

HOJA SEWARD

Originalmente producida como una hoja de uso en infantes en casos de asfixia neonatórum, este patrón ya está disponible en dos tamaños con lo cual su uso se amplía a niños más grandes. Las hojas están hechas de acero inoxidable grado quirúrgico.

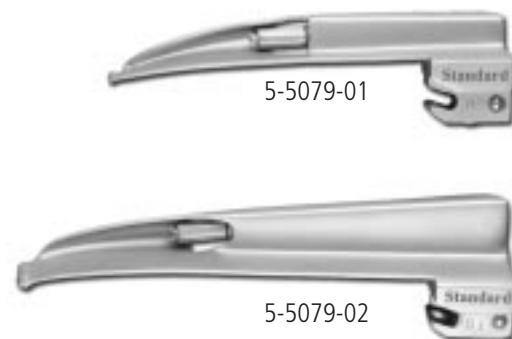

CAT#	TAMAÑO	DESCRIPCIÓN	A	B
5-5079-01	1	Infante	105mm	7mm
5-5079-02	2	Niño	130mm	13mm

FOCOS DE REEMPLAZO	CAJA
5-0235-04	Para los tamaños #1, 2 (transparente) 10

Laringoscopios - Con Iluminación Convencional



Hojas Siker Con Espejo y Polio

PERFIL INGLÉS

HOJA SIKER CON ESPEJO

Se usa en la laringoscopia de pacientes con variaciones anatómicas que dificultan o imposibilitan la intubación usando hojas convencionales. Las porciones básicas de la hoja forman un ángulo de 135° con un espejo de acero inoxidable colocado en ese ángulo sobre el reborde que mira a la espátula. La porción distal de la hoja es de tres pulgadas de largo. Como el espejo muestra invertida la imagen reflejada, el operador deberá tener precaución hasta que se haya acostumbrado a su uso. Se recomienda usar un estilete curvo junto con la hoja Siker. La hoja debe ponerse en agua caliente durante 10 minutos antes de usarla para evitar problemas de empañamiento del espejo. La hoja está hecha de acero inoxidable grado quirúrgico.



CAT#	TAMAÑO	DESCRIPCIÓN	A	B
5-3075-04	4	Adulto Grande	158mm	18mm

FOCOS DE REEMPLAZO	CAJA
5-0234-01	Para el tamaño #4 (mate) 10

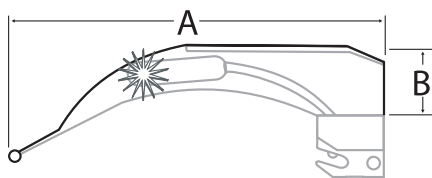

HOJA POLIO

Perfil Inglés, la cual se desvía del mango siguiendo un ángulo obtuso para permitir la intubación de pacientes con respiradores, corsés para cuerpo y otras situaciones difíciles. Se trata de una hoja de tipo curvo de uso en la laringoscopia indirecta. La hoja está hecha de acero inoxidable grado quirúrgico.



CAT#	TAMAÑO	DESCRIPCIÓN	A	B
5-3077-53	3	Adulto Mediano con ángulo de 120 °	130mm	24mm

FOCOS DE REEMPLAZO	CAJA
5-0234-04	Para el tamaño #3 (mate) 10

Laringoscopios - Con Iluminación Convencional



Hojas MacIntosh Sin Reborde y Blechman

PERFIL AMERICANO

HOJA MACINTOSH SIN REBORDE (BIZZARRI-GIUFFRIDA)

Es una modificación de la Hoja MacIntosh con recorte del reborde superior. Esta hoja es especialmente apropiada para usarse en pacientes con una abertura bucal limitada, incisivos prominentes, mandíbula contraída, cuello corto y grueso, o con la laringe en una posición anatómica anterior extrema. La ausencia del reborde reduce en gran medida la posibilidad de un trauma durante la laringoscopia. La hoja está hecha de acero inoxidable grado quirúrgico.



CAT#	TAMAÑO	DESCRIPCIÓN	A	B
5-3072-03	3	Adulto Mediano	130mm	8mm
5-3072-04	4	Adulto Grande	158mm	8mm

FOCOS DE REEMPLAZO	CAJA
5-0234-04 Para los tamaños #3, 4 (mate)	10

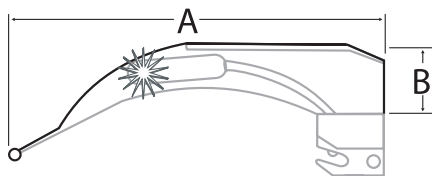

5-3072-03



5-3072-04

HOJA BLECHMAN

Esta modificación de la hoja estilo MacIntosh se diseñó con la punta en ángulo para poder elevar aún más la epiglotis de un paciente con boca arriba para poder empujar la lengua hacia la izquierda. Aquí se tiene la ventaja de poder mover la punta de la hoja hacia arriba, teniendo el mango entre los dientes, mientras se observa desde el lado derecho. La visión mejora aún más debido a la modificación hecha al reborde. La hoja está hecha de acero inoxidable grado quirúrgico.



CAT#	TAMAÑO	DESCRIPCIÓN	A	B
5-3084-03	3	Adulto Mediano	148mm	14mm

FOCOS DE REEMPLAZO	CAJA
5-0235-04 Para el tamaño #3 (transparente)	10



5-3084-03

Laringoscopios - Con Iluminación Convencional



Hojas Soper y Oxford

PERFIL INGLÉS

HOJA SOPER

Su forma plana y ancha facilita la restricción de los movimientos de lengua en neonatos e infantes prematuros. La hoja está hecha de acero inoxidable grado quirúrgico.



CAT#	TAMAÑO	DESCRIPCIÓN	A	B
5-5080-01	1	Infante	100mm	10mm

FOCOS DE REEMPLAZO	CAJA
5-0235-04 Para el tamaño #1 (transparente)	10

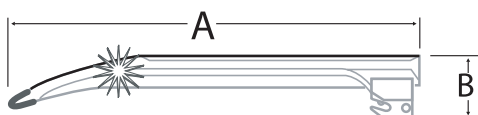

HOJA OXFORD

De uso adecuado en infantes prematuros, bebés y niños hasta la edad de cuatro años. Con suficiente proyección por el lado abierto, evita que los labios obstaculicen la visión, y su superficie ancha y plana es de utilidad en el niño pequeño que padece de un caso extremo de paladar hendido. La hoja está hecha de acero inoxidable grado quirúrgico.



CAT#	TAMAÑO	DESCRIPCIÓN	A	B
5-5078-01	1	Infante	102mm	12mm

FOCOS DE REEMPLAZO	CAJA
5-0235-04 Para el tamaño #1 (transparente)	10

Laringoscopios - Con Iluminación Convencional



Hojas Schapira, Snow y Whitehead

PERFIL AMERICANO

HOJA SCHAPIRA

La hoja Schapira es una versión mejorada de la hoja recta. Sin reborde, esta hoja reduce el riesgo de trauma para el paciente y ofrece una excelente visualización. La hoja está hecha de acero inoxidable grado quirúrgico.

CAT#	TAMAÑO	DESCRIPCIÓN	A	B
5-3080-04	4	Adulto Grande	177mm	7mm

FOCOS DE REEMPLAZO	CAJA
5-0234-01	Para el tamaño #4 (mate) 10



5-3080-04

HOJA SNOW

Es una modificación que combina la espátula Miller con el reborde Wis-Foregger (modificación de la Wisconsin) para reducir el trauma durante la intubación, en especial para usarse con el tubo Sanders. Con curvatura hacia atrás desde el extremo distal, ofrece un buen campo visual. La hoja está hecha de acero inoxidable grado quirúrgico.

CAT#	TAMAÑO	DESCRIPCIÓN	A	B
5-3069-03	3	Adulto Mediano	162mm	16mm

FOCOS DE REEMPLAZO	CAJA
5-0234-04	Para el tamaño #3 (mate) 10



5-3069-03

HOJA WHITEHEAD

Es una modificación de la hoja Wis-Foregger con un reborde reducido que incrementa la visualización, facilita la intubación y reduce la posibilidad de daño a los incisivos. La hoja está hecha de acero inoxidable grado quirúrgico.

CAT#	TAMAÑO	DESCRIPCIÓN	A	B
5-3065-03	3	Adulto Mediano	162mm	13mm

FOCOS DE REEMPLAZO	CAJA
5-0234-04	Para el tamaño #3 (mate) 10



5-3065-03

Laringoscopios - Con Iluminación Convencional



Hojas Guedel

PERFIL INGLÉS

GUEDEL

La hoja Guedel es otra hoja originalmente recta que se ha modificado dándole un ángulo de 28° desde su base hacia el mango. Esto permite facilitar el alzado sin que se usen los dientes como punto de apoyo. La hoja Guedel fué una de las primeras hojas en diseñarse específicamente para usarse con los tubos endotraqueales de puño. La punta distal tiene un ángulo algo mayor que la Flagg, lo cual ayuda en la presión dada a la epiglotis. Las hojas están hechas de acero inoxidable grado quirúrgico.



CAT#	TAMAÑO	DESCRIPCIÓN	A	B
5-3055-01	1	Infante	97mm	13mm
5-3055-02	2	Niño	122mm	13mm
5-3055-03	3	Adulto Mediano	137mm	16mm
5-3055-04	4	Adulto Grande	162mm	17mm

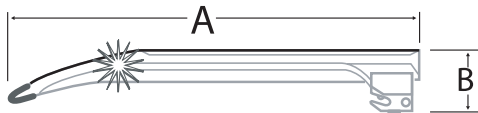

FOCOS DE REEMPLAZO	CAJA
5-0234-01 Para el tamaño #1 (mate)	10
5-0234-04 Para los tamaños #2, 3, 4 (mate)	10



Laringoscopios - Con Iluminación Convencional



Hojas PrismView™

PERFILES INGLÉS Y AMERICANO

Las NUEVAS hojas PrismView™ de Perfil Inglés y PrismView™ de Perfil Americano pueden utilizarse:

- cuando la visualización de las cuerdas vocales se ve obstaculizada, en especial en la parte más anterior de la laringe.
- durante la intubación nasal
- en el examen post-operatorio de la laringe.

Ambas contienen un prisma de pulido óptico que produce una refracción de 30° sin imagen invertida. Para evitar la condensación, se debe calentar el prisma antes de usarla sumergiendo toda la unidad en agua caliente. Las hojas están hechas de acero inoxidable grado quirúrgico.

HOJA PRISMVIEW™ DE PERFIL INGLÉS

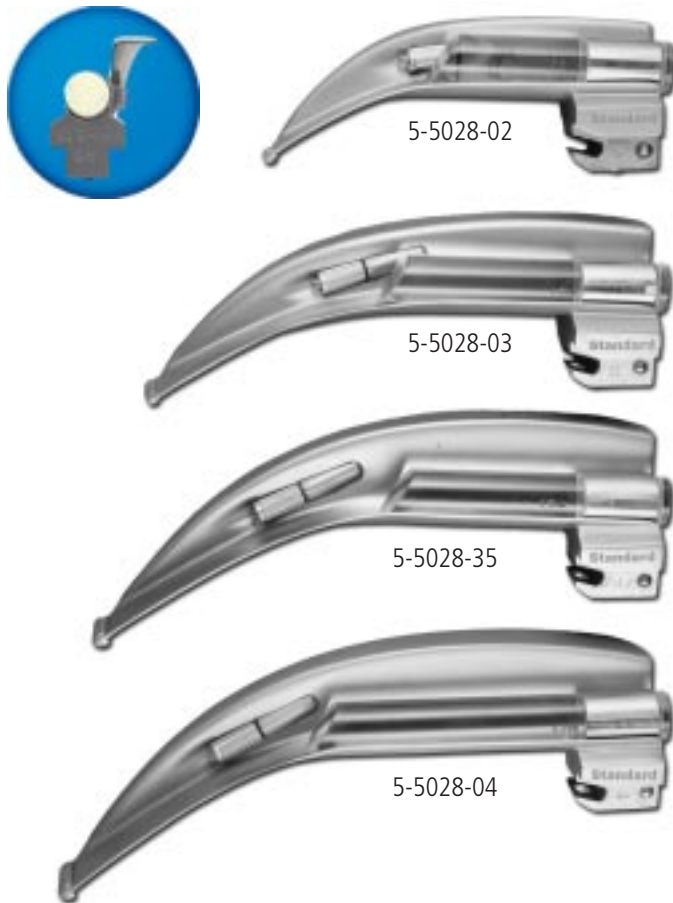

HOJA PRISMVIEW™ DE PERFIL AMERICANO



CAT#	TAMAÑO	DESCRIPCIÓN	A	B
HOJA PRISMVIEW™ DE PERFIL INGLÉS				
5-5028-02	2	Niño	100mm	17mm
5-5028-03	3	Adulto Mediano	130mm	24mm
5-5028-35	3.5	Adulto Extra Mediano	144mm	25mm
5-5028-04	4	Adulto Grande	155mm	26mm
5-0234-14		Focos de Reemplazo Parabólico		5 caja

CAT#	TAMAÑO	DESCRIPCIÓN	A	B
HOJA PRISMVIEW™ DE PERFIL AMERICANO				
5-5029-02	2	Niño	100mm	17mm
5-5029-03	3	Adulto Mediano	130mm	24mm
5-5029-35	3.5	Adulto Extra Mediano	144mm	25mm
5-5029-04	4	Adulto Grande	155mm	26mm
5-0234-14		Focos de Reemplazo Parabólico		5 caja

Laringoscopios - Con Iluminación Convencional



Hojas MacIntosh de Punta Flexible de Sun-Flex™

PERFIL INGLÉS

HOJAS SUN-FLEX™

- Acabado satinado
- Foco reflector extra brillante
- Canal inglés que ayuda a visualizar la epiglotis
- Construcción en acero inoxidable grado quirúrgico
- Control preciso para elevar la epiglotis
- Punta con diseño no punzante

Sun•Med Healthcare es el único fabricante que proporciona hojas de laringoscopio flexibles tanto convencionales como de fibra óptica. Se trata de otro producto Sun•Med Healthcare que le ayuda en las intubaciones difíciles. Las hojas están hechas de acero inoxidable grado quirúrgico.



CAT#	TAMAÑO	DESCRIPCIÓN	A	B
5-5028-02	2	Niño	102mm	20mm
5-5082-03	3	Adulto Mediano	132mm	25mm
5-5082-04	4	Adulto Grande	155mm	26mm

FOCOS DE REEMPLAZO	CAJA
5-0234-14 Foco Reflector Parabólico	5

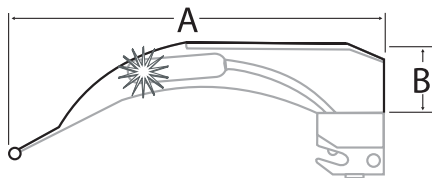

JUEGO TIPO MACINTOSH DE SUN-FLEX

EL JUEGO INCLUYE:

- Hojas Sun-Flex, tamaños 3 y 4
- 1 mango cromado tamaño medio (Disponible también en acero inoxidable)
- 1 foco reflector extra
- Estuche de transporte con interior de espuma

CAT#	DESCRIPCIÓN
5-5082-42	Juego Tipo MacIntosh de Sun-Flex



Laringoscopios - Con Iluminación Convencional



MANGOS PARA LARINGOSCOPIOS

DOS SELECCIONES

- Latón cromado
- Acero inoxidable grado quirúrgico a prueba de agua (Puede sumergirse en el desinfectante. No es necesario quitar las baterías)



CAT#	TAMAÑO / DESCRIPCIÓN	BATERÍAS
MANGOS DE LATÓN CROMADO		
5-0237-01	Ligero de latón cromado	2 "AA"
5-0237-02	Corto de latón cromado	2 "AA"
5-0237-03	Mediano de latón cromado	2 "C"
5-0237-05	Extra grande de latón cromado	2 "D"
5-0237-08	Mini de latón cromado	Lithium "123"

CAT#	TAMAÑO / DESCRIPCIÓN	BATERÍAS
MANGOS DE ACERO INOXIDABLE A PRUEBA DE AGUA		
5-0237-91	Ligero de acero inoxidable a prueba de agua	2 "AA"
5-0237-92	Corto de acero inoxidable a prueba de agua	2 "AA"
5-0237-93	Mediano de acero inoxidable a prueba de agua	2 "C"

CAT#	DESCRIPCIÓN	CAJA
5-0246-01	Reemplazo de Bateria Lithium	"123"
5-0246-05	Reemplazo de Bateria Lithium 5-cajas	"123"

RETENCIÓN HOWLAND

Un alzado natural simplifica la exposición de la laringe, haciendo que la intubación sea posible aun en los casos más difíciles. Un brazo de palanca interconstruido evita el apalancamiento y reduce la posibilidad de rotura de dientes. Se adapta a todos los mangos y hojas de laringoscopio de enganche convencionales. A menudo vuelve innecesaria una traqueotomía que de otra forma sería inevitable. Está hecho de acero inoxidable grado quirúrgico.

CAT#	DESCRIPCIÓN	CAJA
5-0236-00	Retención Howland - Acero Inoxidable	1



Laringoscopios



Focos de Reemplazo

FOCOS PARA LARINGOSCOPIO

Sun•Med Healthcare se complace en ofrecer una amplia variedad de focos para laringoscopios y para diagnóstico que se adaptan a diversas aplicaciones médicas. Estos focos de calidad cumplen con los más exigentes controles de fabricación.

DESCRIPCIÓN	CAT#
Green, ADC	5-0238-60
AMS, Gold System, c/Reflector	5-0235-10
AMS, Green System, c/Reflector	5-0238-61
Amtec, Gold System, c/Reflector	5-0235-10
GreenLine™, 3.5mm	5-0240-59
GreenLine™, 10/32 para Base Roja	5-0240-52
Heine	5-0238-60
Mercury, 2001™	5-0239-73
Penlon, Sin Roscas	5-0238-59
Propper, c/Reflector #199407	5-0238-61
Riester	5-0238-60
RSP (Sims), con Reflector	5-0235-10
Rusch, FOCSTM #005630000	5-0240-59
Rusch, Green Spec™ #008322000	5-0238-60
Rusch, Green Spec™ #005630000	5-0240-59
Rusch, Lyncs™ #008322000	5-0238-60
Sun•Med, Estilete Fibra Óptica	5-0240-59
Sun•Med, GoldLine, c/Reflector	5-0235-10
Sun•Med, Sin Roscas	5-0238-59
Sun•Med, Sunlite™	5-0240-59
Sun•Med, c/Collar de Plástico	5-0235-09
Upsher	5-0235-09
Vital Signs, c/Reflector	5-0235-10

FOCOS PARA LARINGOSCOPIO CONVENCIONALES DE 2.5 VOLTIOS



5-0234-01
Mate Chico



5-0235-01
Transparente Chico



5-0234-04
Mate Grande



5-0235-04
Transparente Grande



5-0234-14
SunBrite™ Grande

Los focos se ajustan a todas las hojas con iluminación convencional.

FOCOS PARA LARINGOSCOPIO DE FIBRA ÓPTICA DE 2.5 VOLTIOS



5-0235-09



5-0235-10



5-0238-59



5-0238-60



5-0239-73



5-0240-52



5-0240-59

HAZ DE REEMPLAZO FIBRA ÓPTIC

Un nuevo haz de Fibra Óptica que se puede instalar en 30 segundos. Esto asegura mayor tiempo de vida para su laringoscopio de fibra óptica.

Los renglones están disponible si usted desea.



Laringoscopios - Con Iluminación de Fibra Óptica



Hojas MacIntosh

PERFIL AMERICANO

Tiene el Perfil Americano con una curvatura ligeramente más abrupta y un reborde que se inicia en el retén de la hoja y continúa aproximadamente hasta donde la curvatura cambia de dirección y luego desaparece.



CAT#	TAMAÑO	DESCRIPCIÓN	A	B
5-5231-00	0	Neonato	80mm	15mm
5-5231-01	1	Infante	87mm	15mm
5-5231-02	2	Niño	108mm	15mm
5-5231-03	3	Adulto Mediano	128mm	24mm
5-5231-35	3.5	Adulto Extra Mediano	144mm	22mm
5-5231-04	4	Adulto Grande	159mm	15mm

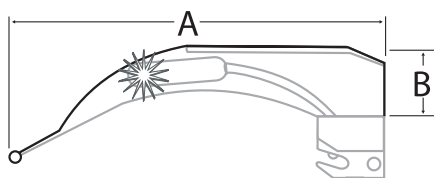

Laringoscopios - Con Iluminación de Fibra Óptica



Hojas MacIntosh

PERFIL INGLÉS

Se trata del Perfil Inglés original con una curvatura lisa y suave, y un reborde que empieza en el retén de la hoja y continúa hasta la punta conforme se va haciendo angosta. Está hecha en acero inoxidable grado quirúrgico con un acabado mate y liso que virtualmente elimina los reflejos y los deslumbramientos.



CAT#	TAMAÑO	DESCRIPCIÓN	A	B
5-5232-01	1	Infante	92mm	22mm
5-5232-02	2	Niño	100mm	21mm
5-5232-03	3	Adulto Mediano	130mm	22mm
5-5232-04	4	Adulto Grande	155mm	25mm
5-5232-05	5	Adulto Extra Grande	175mm	22mm

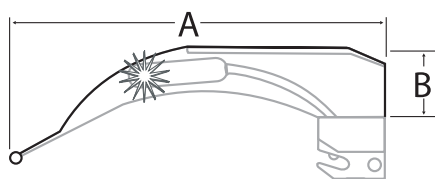

5-5243-03



HOJA MACINTOSH MANO IZQUIERDA

CAT#	TAMAÑO	DESCRIPCIÓN	A	B
5-5243-03	3	Adulto, Mano Izquierda	130mm	22mm

Todas las hojas mencionadas están hechas de acero inoxidable clase 303/304 grado quirúrgico. Las hojas y mangos GreenLine® cumplen cabalmente con la norma ISO 7376-3 y son compatibles totalmente con las de compañías que conforman el "Green System" (es decir: Anestesia Associates, AMS, Heine, Propper, Rusch y Welch Allyn).

Laringoscopios - Con Iluminación de Fibra Óptica



Hojas Miller

PERFIL INGLÉS

Desarrollada en conjunción con el fallecido Dr. Robert A. Miller de San Antonio, Texas, es la más conocida entre los tipos de hoja recta. El tamaño del reborde se redujo con el fin de minimizar el trauma y la curva en el pico o punta se amplió para mejorar el alzado de la epiglotis. Estas mejoras facilitan una mayor exposición de la laringe en los pacientes difíciles. Toda la iluminación se localiza en el lado izquierdo de la hoja.



CAT#	TAMAÑO	DESCRIPCIÓN	A	B
5-5233-20	00	Prematuro	67mm	10mm
5-5233-00	0	Neonato	77mm	10mm
5-5233-01	1	Infante	102mm	10mm
5-5244-15	1.5	Niño Chico	130mm	12mm
5-5233-02	2	Niño	153mm	12mm
5-5233-03	3	Adulto Mediano	195mm	16mm
5-5233-04	4	Adulto Grande	205mm	16mm

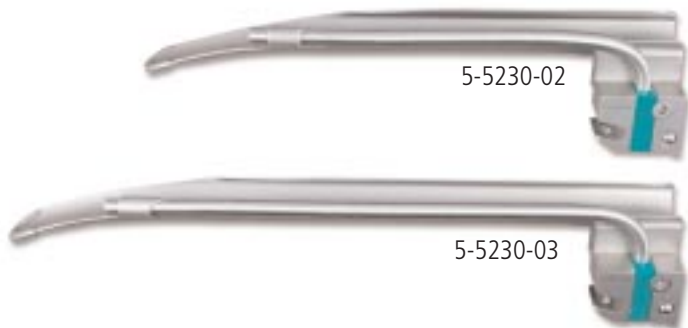
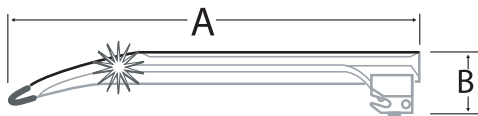

HOJAS MILLER

LA LUZ ESTÁ A LA DERECHA (EN LA POSICIÓN DEL USUARIO)

CAT#	TAMAÑO	DESCRIPCIÓN	A	B
5-5230-02	2	Niño	155mm	13mm
5-5230-03	3	Adulto Mediano	195mm	13mm

Laringoscopios - Con Iluminación de Fibra Óptica



Hojas MacIntosh

PERFIL "G "

Tiene interconstruido un haz de fibras ópticas integral extra grande que proporciona una mayor cantidad de luz fría blanca. Su diseño integral permite darle una buena limpieza al carecer de hendiduras y fisuras.



- Haz integral de fibras ópticas
- Acero inoxidable 303/304 grado quirúrgico
- Sin hendiduras ni fisuras que alojen suciedad, evitando contaminaciones cruzadas.
- Limpieza/Esterilización: No le afecta el uso de óxido de etileno, el vapor de la autoclave, o el mojarla con Sporax o Cidex.
- Vida útil prolongada
- El haz grande de fibras ópticas ofrece más luz
- No está cromada

CAT#	TAMAÑO	DESCRIPCIÓN	A	B
5-5272-01	1	Infante	93mm	15mm
5-5272-02	2	Niño	114mm	20mm
5-5272-13	3	Curva Fuerte para Adulto Mediano	135mm	20mm
5-5272-03	3	Adulto Mediano	135mm	20mm
5-5272-04	4	Adulto Grande	155mm	20mm

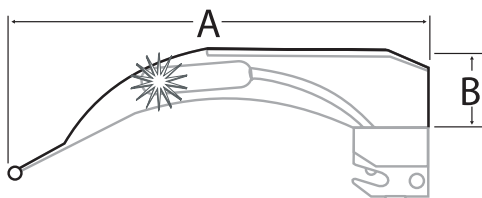

5-5272-01



5-5272-02



5-5272-13



5-5272-03



5-5272-04

Todas las hojas mencionadas están hechas de acero inoxidable clase 303/304 grado quirúrgico. Las hojas y mangos GreenLine® cumplen cabalmente con la norma ISO 7376-3 y son compatibles totalmente con las de compañías que conforman el "Green System" (es decir: Anestesia Associates, AMS, Heine, Propper, Rusch y Welch Allyn).

Laringoscopios - Con Iluminación de Fibra Óptica



Hojas Miller

PERFIL "G "

Tiene interconstruido un haz de fibras ópticas integral que proporciona una mayor cantidad de luz fría blanca. Su diseño integral permite darle una buena limpieza al carecer de hendiduras y fisuras.



- Haz integral de fibras ópticas
- Acero inoxidable 303/304 grado quirúrgico
- Sin hendiduras ni fisuras que alojen suciedad, evitando contaminaciones cruzadas
- Limpieza/Esterilización: No le afecta el uso de óxido de etileno, el vapor de la autoclave, o el mojarla con Sporax o Cidex
- El haz grande de fibras ópticas ofrece más luz
- No está cromada

CAT#	TAMAÑO	DESCRIPCIÓN	A	B
5-5273-20	00	Prematuro	65mm	11mm
5-5273-00	0	Neonato	77mm	12mm
5-5273-01	1	Infante	110mm	12mm
5-5273-02	2	Niño	152mm	14mm
5-5273-03	3	Adulto Mediano	192mm	15mm
5-5273-04	4	Adulto Grande	207mm	16mm

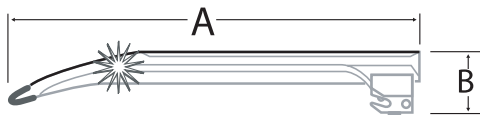

Todas las hojas mencionadas están hechas de acero inoxidable clase 303/304 grado quirúrgico. Las hojas y mangos GreenLine® cumplen cabalmente con la norma ISO 7376-3 y son compatibles totalmente con las de compañías que conforman el "Green System" (es decir: Anestesia Associates, AMS, Heine, Propper, Rusch y Welch Allyn).

Laringoscopios - Con Iluminación de Fibra Óptica



Hojas MacIntosh - Visión Mejorada

Hojas MacIntosh hechas de acero inoxidable grado quirúrgico, diseñadas para mejorar su visión de las cuerdas vocales

MACINTOSH REBORDE REDUCIDO

Es una modificación patentada a la hoja de laringoscopio de perfil "Inglés". Su reborde reducido le permite al usuario ejercer menos fuerza sobre los incisivos maxilares. Se le ha incluido un canal para darle más firmeza a la hoja. Con ello se tiene también un acceso a través del cual puede insertarse un tubo endotraqueal después de haber visualizado las cuerdas vocales.



CAT#	TAMAÑO	DESCRIPCIÓN	A	B
5-5271-02	2	Niño	100mm	21mm
5-5271-03	3	Adulto Mediano	130mm	23mm
5-5271-35	3.5	Adulto Extra Mediano	145mm	24mm
5-5271-04	4	Adulto Grande	155mm	26mm

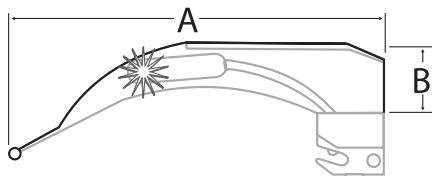

5-5271-02



5-5271-03



5-5271-35



5-5271-04

Todas las hojas mencionadas están hechas de acero inoxidable clase 303/304 grado quirúrgico. Las hojas y mangos GreenLine® cumplen cabalmente con la norma ISO 7376-3 y son compatibles totalmente con las de compañías que conforman el "Green System" (es decir: Anestesia Associates, AMS, Heine, Propper, Rusch y Welch Allyn).

Laringoscopios - Con Iluminación de Fibra Óptica



Hojas MacIntosh - Visión Mejorada

Hojas MacIntosh hechas de acero inoxidable grado quirúrgico, diseñadas para mejorar su visión de las cuerdas vocales

AMERICANO IV MAC

El diseño de esta hoja le proporciona un canal extendido a los usuarios que prefieren la Hoja MacIntosh de Perfil Americano.



CAT#	TAMAÑO	DESCRIPCIÓN	A	B
5-5254-02	2	Niño	100mm	18mm
5-5254-03	3	Adulto Mediano	130mm	24mm
5-5254-35	3.5	Adulto Extra Mediano	145mm	25mm
5-5254-04	4	Adulto Grande	155mm	26mm

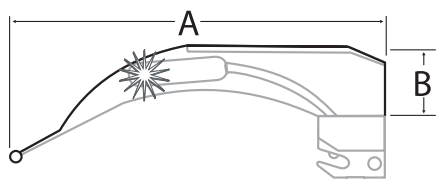

Todas las hojas mencionadas están hechas de acero inoxidable clase 303/304 grado quirúrgico. Las hojas y mangos GreenLine® cumplen cabalmente con la norma ISO 7376-3 y son compatibles totalmente con las de compañías que conforman el "Green System" (es decir: Anestesia Associates, AMS, Heine, Propper, Rusch y Welch Allyn).

Laringoscopios - Con Iluminación de Fibra Óptica



Hojas MacIntosh - Visión Mejorada

Hojas MacIntosh hechas de acero inoxidable grado quirúrgico, diseñadas para mejorar su visión de las cuerdas vocales

INGLÉS IV MAC

Su diseño le proporciona un canal para visión ampliada a los usuarios que prefieren un reborde extendido en la hoja MacIntosh.



CAT#	TAMAÑO	DESCRIPCIÓN	A	B
5-5246-02	2	Niño	100mm	21mm
5-5246-03	3	Adulto Mediano	130mm	23mm
5-5246-35	3.5	Adulto Extra Mediano	145mm	24mm
5-5246-04	4	Adulto Grande	155mm	25mm

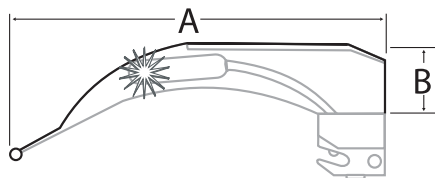

Todas las hojas mencionadas están hechas de acero inoxidable clase 303/304 grado quirúrgico. Las hojas y mangos GreenLine® cumplen cabalmente con la norma ISO 7376-3 y son compatibles totalmente con las de compañías que conforman el "Green System" (es decir: Anestesia Associates, AMS, Heine, Propper, Rusch y Welch Allyn).

Laringoscopios - Con Iluminación de Fibra Óptica



Hojas Cranwall™

PERFIL AMERICANO

Es una modificación a la hoja Miller que conserva la punta curvada y extendida para facilitar el alzado de la epiglotis. La hoja Cranwall™ muestra una reducción notable del reborde que permite hacer inserciones a través de una abertura restringida y reducir el daño potencial a los dientes superiores. Se emplea en pacientes con mandíbula artrítica o quemaduras faciales.



CAT#	TAMAÑO	DESCRIPCIÓN	A	B
5-5236-00	0	Neonato	75mm	10mm
5-5236-01	1	Infante	100mm	11mm
5-5236-02	2	Niño	157mm	11mm
5-5236-03	3	Adulto Mediano	195mm	12mm

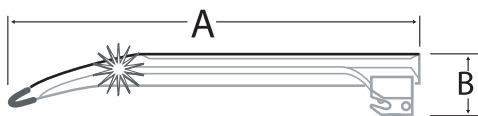

Todas las hojas mencionadas están hechas de acero inoxidable clase 303/304 grado quirúrgico. Las hojas y mangos GreenLine® cumplen cabalmente con la norma ISO 7376-3 y son compatibles totalmente con las de compañías que conforman el "Green System" (es decir: Anestesia Associates, AMS, Heine, Propper, Rusch y Welch Allyn).

Laringoscopios - Con Iluminación de Fibra Óptica



Hojas Wis-Hipple y Hoja Wisconsin

HOJA WIS-HIPPLE

Es una modificación de la Hoja Wisconsin con un reborde circular. Comparada con la hoja Wisconsin o la Wis-Foregger, el reborde tiende a ser más recto y corre paralelo con la espátula. Esta hoja se diseñó principalmente para usarse en infantes. La punta o pico de la Wis-Hipple es más ancha y bien adaptada para levantar la epiglotis. Hay cuatro tamaños disponibles.

CAT#	TAMAÑO	DESCRIPCIÓN	A	B
5-5234-20	00	Prematuro	65mm	13mm
5-5234-00	0	Neonato	76mm	13mm
5-5234-01	1	Infante	102mm	17mm
5-5234-15	1.5	Niño Chico	115mm	14mm

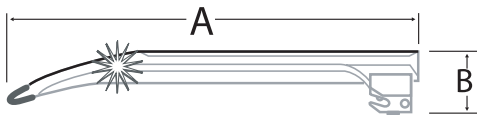

HOJA WISCONSIN

La hoja Wisconsin cuenta con una espátula recta y un reborde que se extiende ligeramente hacia la porción distal de la hoja. Esta característica aumenta el campo visual y reduce la posibilidad de un trauma durante la intubación. La porción distal de la hoja es más ancha y conformada ligeramente hacia la derecha para adaptarse mejor a la acción de levantar la epiglotis.



CAT#	TAMAÑO	DESCRIPCIÓN	A	B
5-5234-02	2	Niño	135mm	18mm
5-5234-03	3	Adulto Mediano	162mm	17mm
5-5234-04	4	Adulto Grande	199mm	21mm

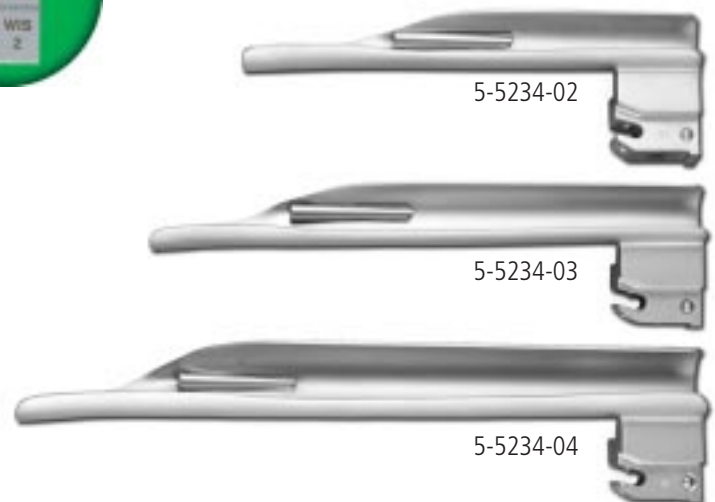

Todas las hojas mencionadas están hechas de acero inoxidable clase 303/304 grado quirúrgico. Las hojas y mangos GreenLine® cumplen cabalmente con la norma ISO 7376-3 y son compatibles totalmente con las de compañías que conforman el "Green System" (es decir: Anestesia Associates, AMS, Heine, Propper, Rusch y Welch Allyn).

Laringoscopios - Con Iluminación de Fibra Óptica



Hojas Miller-Port y Phillips

HOJA MILLER-PORT

La hoja Miller-Port es una modificación de la hoja Miller que le permite al usuario realizar una laringoscopia y una intubación con un menor riesgo de hipoxia. En la hoja Miller 0 y en la Miller 1 se encuentra interconstruido un tubo que permite suministrar oxígeno u otras mezclas de gas durante la intubación.



CAT#	TAMAÑO	DESCRIPCIÓN	A	B
5-5248-00	0	Neonato	75mm	10mm
5-5248-01	1	Infante	102mm	10mm

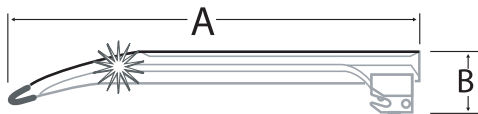

HOJA PHILLIPS

La hoja Phillips combina el diseño preferido de la hoja Jackson recta con el diseño de punta distal curvada de la hoja Miller, proporcionando así una mayor visibilidad y un acceso en forma casi directa a la tráquea durante la iluminación. La posición exclusiva del foco proporciona una iluminación profunda en la parte baja y la parte interna, en tanto que el reborde de bajo perfil reduce los riesgos de daños en la boca.

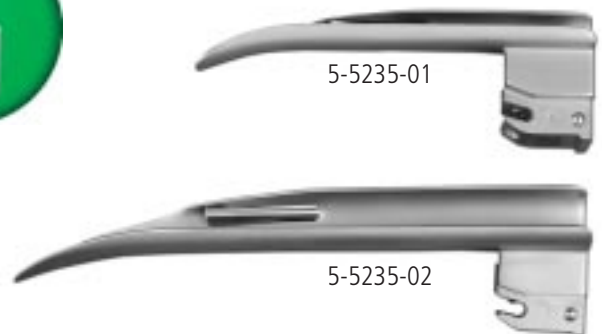

CAT#	TAMAÑO	DESCRIPCIÓN	A	B
5-5235-01	1	Infante	113mm	13mm
5-5235-02	2	Niño	166mm	18mm

Todas las hojas mencionadas están hechas de acero inoxidable clase 303/304 grado quirúrgico. Las hojas y mangos GreenLine® cumplen cabalmente con la norma ISO 7376-3 y son compatibles totalmente con las de compañías que conforman el "Green System" (es decir: Anestesia Associates, AMS, Heine, Propper, Rusch y Welch Allyn).

Laringoscopios - Con Iluminación de Fibra Óptica



Hojas Robertshaw y Seward

PERFIL INGLÉS

HOJA ROBERTSHAW

Diseñada para infantes y niños, esta hoja se curva ligeramente en la tercera parte distal de la misma, y se pensó para que levante indirectamente la epiglotis de la manera en que lo hace la hoja MacIntosh. La sección de la hoja facilita la visión binocular, lo cual permite tener una idea de la profundidad y, en consecuencia, reducir el riesgo de trauma.



CAT#	TAMAÑO	DESCRIPCIÓN	A	B
5-5237-00	0	Neonato	94mm	11mm
5-5237-01	1	Infante	112mm	13mm

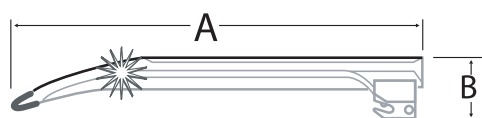

HOJA SEWARD

Originalmente producida como una hoja de uso en infantes en casos de asfixia neonatórum, este modelo ya está disponible en dos tamaños con lo cual su uso se amplía a niños más grandes.

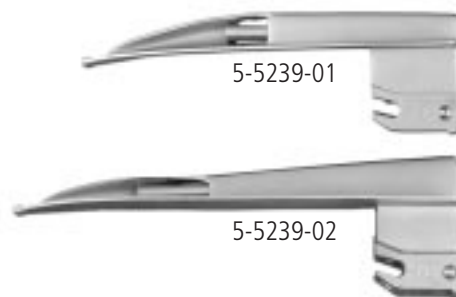

CAT#	TAMAÑO	DESCRIPCIÓN	A	B
5-5239-01	1	Infante	105mm	9mm
5-5239-02	2	Niño	130mm	16mm

Todas las hojas mencionadas están hechas de acero inoxidable clase 303/304 grado quirúrgico. Las hojas y mangos GreenLine® cumplen cabalmente con la norma ISO 7376-3 y son compatibles totalmente con las de compañías que conforman el "Green System" (es decir: Anestesia Associates, AMS, Heine, Propper, Rusch y Welch Allyn).

Laringoscopios - Con Iluminación de Fibra Óptica



Hojas Snow, Siker Con Espejo y Whitehead

HOJA SNOW

Es una modificación que combina la espátula Miller con el reborde Wis-Foregger (modificación de la Wisconsin) para reducir el trauma durante la intubación, en especial para usarse con el tubo Sanders. Con curvatura hacia atrás desde el extremo distal, ofrece un buen campo visual.



CAT#	TAMAÑO	DESCRIPCIÓN	A	B
5-5249-03	3	Adulto Mediano	162mm	16mm

HOJA SIKER CON ESPEJO

Se usa en la laringoscopia de pacientes con variaciones anatómicas que dificultan o imposibilitan la intubación usando hojas convencionales. La porción básica de la hoja forma un ángulo de 135° con un espejo de acero inoxidable colocado en ese ángulo sobre el reborde que mira a la espátula. La porción distal de la hoja es de tres pulgadas de largo. Como el espejo muestra invertida la imagen reflejada, el operador deberá tener precaución hasta que se haya acostumbrado a su uso. Se recomienda usar un estilete curvo junto con la hoja Siker. La hoja debe ponerse en agua caliente durante 10 minutos antes de usarla para evitar problemas de empañamiento del espejo.



CAT#	TAMAÑO	DESCRIPCIÓN	A	B
5-5245-04	4	Adulto Grande	158mm	18mm

HOJA WHITEHEAD (CON MODIFICACIÓN DE LA WISCONSIN)

Es una modificación de la hoja Wisconsin con un reborde reducido que aumenta la visualización, facilita la intubación y reduce la posibilidad de daño a los incisivos.



CAT#	TAMAÑO	DESCRIPCIÓN	A	B
5-5244-03	3	Adulto Mediano	162mm	15mm

Todas las hojas mencionadas están hechas de acero inoxidable clase 303/304 grado quirúrgico. Las hojas y mangos GreenLine® cumplen cabalmente con la norma ISO 7376-3 y son compatibles totalmente con las de compañías que conforman el "Green System" (es decir: Anestesia Associates, AMS, Heine, Propper, Rusch y Welch Allyn).

Laringoscopios - Con Iluminación de Fibra Óptica



Hojas MacIntosh Sin Reborde y Blechman

PERFIL AMERICANO

HOJA MAC SIN REBORDE (BIZZARRI-GIUFFRIDA)

Es una modificación de la hoja MacIntosh con recorte del reborde superior. Esta hoja es especialmente apropiada para usarse en pacientes que tienen una abertura bucal limitada, incisivos prominentes, mandíbula contraída, cuello corto y grueso, o con la laringe en una posición anatómica anterior extrema. La ausencia del reborde reduce en gran medida la posibilidad de un trauma durante la laringoscopia.



CAT#	TAMAÑO	DESCRIPCIÓN	A	B
5-5242-03	3	Adulto Mediano	130mm	8mm
5-5242-04	4	Adulto Grande	158mm	8mm

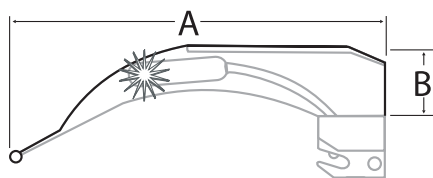

HOJA BLECHMAN

Esta modificación de la hoja MacIntosh se diseñó con la punta en ángulo para poder elevar aún más la epiglotis de un paciente con boca arriba y poder empujar la lengua hacia la izquierda. Aquí se tiene la ventaja de poder mover la punta de la hoja hacia arriba, teniendo el mango entre los dientes, mientras se observa desde el lado derecho. La visión mejora aún más debido a la modificación hecha al reborde al removerlo en la parte cercana al retén de la hoja.



CAT#	TAMAÑO	DESCRIPCIÓN	A	B
5-5241-03	3	Adulto Mediano	148mm	13mm

Todas las hojas mencionadas están hechas de acero inoxidable clase 303/304 grado quirúrgico. Las hojas y mangos GreenLine® cumplen cabalmente con la norma ISO 7376-3 y son compatibles totalmente con las de compañías que conforman el "Green System" (es decir: Anestesia Associates, AMS, Heine, Propper, Rusch y Welch Allyn).

Laringoscopios - Con Iluminación de Fibra Óptica



Hojas Polio, Oxford y Soper

PERFIL INGLÉS

HOJA POLIO

Es una modificación de la hoja MacIntosh de Perfil Inglés, la cual se desvía del mango siguiendo un ángulo obtuso para permitir la intubación de pacientes en respiradores, corsés para cuerpo y otras situaciones difíciles. Se trata de una hoja de tipo curvo de uso en la laringoscopia indirecta.



5-5247-03

CAT#	TAMAÑO	DESCRIPCIÓN	A	B
5-5247-03	3	Adulto Mediano Con Ángulo de 120°	130mm	23mm

HOJA OXFORD

De uso adecuado en infantes prematuros, bebés y niños hasta la edad de cuatro años. Con suficiente proyección por el lado abierto, evita que los labios obstaculicen la visión, y su superficie ancha y plana es de utilidad en el niño pequeño que padece de un caso extremo de paladar hendido.

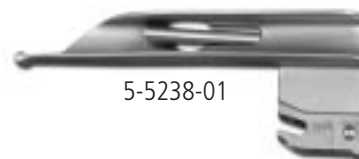

5-5238-01

CAT#	TAMAÑO	DESCRIPCIÓN	A	B
5-5238-01	1	Infante	102mm	16mm

HOJA SOPER

Su forma plana y ancha facilita la restricción de los movimientos de lengua en neonatos e infantes prematuros. La hoja está hecha de acero inoxidable grado quirúrgico.



5-5240-01

CAT#	TAMAÑO	DESCRIPCIÓN	A	B
5-5240-01	1	Infante	100mm	17mm

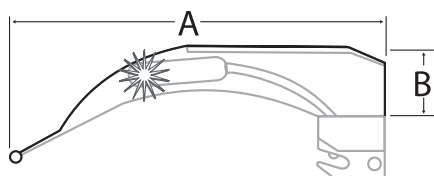

Todas las hojas mencionadas están hechas de acero inoxidable clase 303/304 grado quirúrgico. Las hojas y mangos GreenLine® cumplen cabalmente con la norma ISO 7376-3 y son compatibles totalmente con las de compañías que conforman el "Green System" (es decir: Anestesia Associates, AMS, Heine, Propper, Rusch y Welch Allyn).

Laringoscopios - Con Iluminación de Fibra Óptica



Hojas GreenLine® PrismView™

PERFILES INGLÉS Y AMERICANO

HOJA PRISMVIEW™

Las NUEVAS hojas PrismView™ de Perfil Inglés y PrismView™ de Perfil Americano pueden utilizarse:

- cuando la visualización de las cuerdas vocales se ve obstaculizada, en especial en la parte más anterior de la laringe
- durante la intubación nasal
- en el examen post-operatorio de la laringe

Ambas contienen un prisma de pulido óptico que produce una refracción de 30° sin imagen invertida. Para evitar la condensación, se debe calentar el prisma antes de usarla sumergiendo toda la unidad en agua caliente. Las hojas están hechas de acero inoxidable grado quirúrgico.

HOJA PRISMVIEW™ DE PERFIL INGLÉS



HOJA PRISMVIEW™ DE PERFIL AMERICANO



CAT#	TAMAÑO	DESCRIPCIÓN	A	B
HOJA PRISMVIEW™ DE PERFIL INGLÉS				
5-5228-02	2	Niño	100mm	21mm
5-5228-03	3	Adulto Mediano	130mm	24mm
5-5228-35	3.5	Adulto Extra Mediano	145mm	24mm
5-5228-04	4	Adulto Grande	155mm	25mm

CAT#	TAMAÑO	DESCRIPCIÓN	A	B
HOJA PRISMVIEW™ DE PERFIL AMERICANO				
5-5229-02	2	Niño	100mm	18mm
5-5229-03	3	Adulto Mediano	130mm	24mm
5-5229-35	3.5	Adulto Extra Mediano	145mm	25mm
5-5229-04	4	Adulto Grande	155mm	26mm

Laringoscopios - Con Iluminación de Fibra Óptica



Hojas MacIntosh de Punta Flexible de Sun-Flex™

PERFIL INGLÉS

HOJAS SUN-FLEX™

- Construcción en acero inoxidable
- Acabado satinado
- Canal inglés que ayuda a visualizar la epiglotis
- Control preciso para elevar la epiglotis
- Con haz de fibra óptica que puede reemplazarse cuando se requiera del servicio
- Punta con diseño no punzante

SunMed es el único fabricante que proporciona hojas de laringoscopio flexibles tanto convencionales como de fibra óptica. Se trata de otro producto SunMed que le ayuda en las intubaciones difíciles.

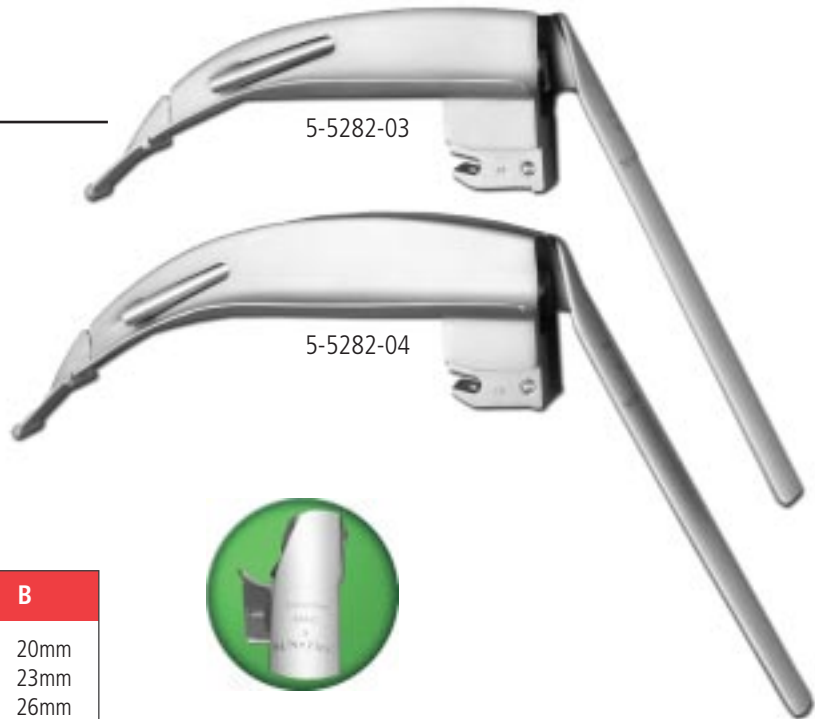

CAT#	TAMAÑO	DESCRIPCIÓN	A	B
5-5282-02	2	Niño	102mm	20mm
5-5282-03	3	Adulto Mediano	132mm	23mm
5-5282-04	4	Adulto Grande	155mm	26mm

JUEGO TIPO MACINTOSH DE SUN-FLEX

EL JUEGO INCLUYE:

- Hojas Sun-Flex, tamaños 3 y 4
- 1 mango cromado tamaño medio (Disponible también en acero inoxidable)
- 1 Foco Reflector extra brillante
- Estuche de transporte con interior de espuma

CAT#	DESCRIPCIÓN
5-5282-42	Juego Tipo MacIntosh de Sun-Flex



Todas las hojas mencionadas están hechas de acero inoxidable clase 303/304 grado quirúrgico. Las hojas y mangos GreenLine® cumplen cabalmente con la norma ISO 7376-3 y son compatibles totalmente con las de compañías que conforman el "Green System" (es decir: Anestesia Associates, AMS, Heine, Propper, Rusch y Welch Allyn).

Laringoscopios - Con Iluminación de Fibra Óptica



Hojas GreenLine®/D™

Acero Inoxidable, Estériles y Desechables

Las hojas de laringoscopio desechables GreenLine®/D™ de Sun•Med Healthcare, evitan problemas de contaminación, y eliminan el costo y tiempo empleados para tenerlas limpias disponibles nuevamente.

- Hechas de acero inoxidable grado quirúrgico
- Adecuadas al uso cotidiano en hospitales
- Responden a la necesidad de los profesionales de contar con un instrumento desechable que no sea de plástico
- La solución perfecta a los problemas limpieza que se presentan en el campo los servicios médicos de urgencia
- El vástago de acrílico pulido produce una iluminación excepcional
- Se emplea con un mango sistema "Green" de fibra óptica reutilizable compatible con los productos de: AMS, Anesthesia Associates, Heine, Proper, y Welch Allyn



CAT#	TAMAÑO	DESCRIPCIÓN	A	B	CAJA
5-5333-00	0	Neonato	77mm	10mm	20
5-5333-01	1	Infante	102mm	10mm	20
5-5333-02	2	Niño	153mm	12mm	20
5-5333-03	3	Adulto Mediano	195mm	16mm	20
5-5333-04	4	Adulto Grande	205mm	15mm	20

CAT#	TAMAÑO	DESCRIPCIÓN	A	B	CAJA
5-5337-00	0	Neonato	94mm	11mm	20
5-5337-01	1	Neonato	112mm	13mm	20



CAT#	TAMAÑO	DESCRIPCIÓN	A	B	CAJA
5-5332-01	1	Infante	92mm	22mm	20
5-5332-02	2	Niño	100mm	21mm	20
5-5332-03	3	Adulto Mediano	130mm	22mm	20
5-5332-04	4	Large Adult	155mm	25mm	20

Laringoscopios



Para Hojas con Iluminación de Fibra Óptica

MANGOS GREENLINE™

Acero inoxidable grado quirúrgico los mangos son compatibles con todas las hojas tipo "Green" de fibra óptica de: AMS, Anestesia Associates, Heine, Propper, Rusch, y Welch Allyn



CAT#	TAMAÑO/DESCRIPCIÓN	BATERIAS
MANGOS DE FIBRA ÓPTICA DE LATÓN CROMADO		
5-0236-09	Mediano de latón cromado	2 "C"
5-0236-10	Ligero de latón cromado	2 "AA"
5-0236-11	Corto de latón cromado	2 "AA"
5-0236-15	Extra Grande de latón cromado	2 "D"
5-0236-08	Mini de latón cromado	Lithium "123"

CAT#	TAMAÑO/DESCRIPCIÓN	BATERIAS
MANGOS DE FIBRA ÓPTICA ACERO INOXIDABLE GRADO QUIRÚRGICO		
5-0236-39	Mediano de acero inoxidable	2 "C"
5-0236-30	Ligero de acero inoxidable	2 "AA"
5-0236-31	Corto de acero inoxidable	2 "AA"
5-0236-35	Extra grande de acero inoxidable	2 "D"
5-0236-38	Mini de acero inoxidable	Lithium "123"

CAT#	DESCRIPCIÓN	BATERIAS
5-0246-01	Reemplazo de Bateria Lithium	"123"
5-0246-05	Reemplazo de Bateria Lithium 5-cajas	"123"
5-0240-52	Foco de Reemplazo Para los mangos de fibra óptica	

RETENCIÓN HOWLAND

Un alzado natural simplifica la exposición de la laringe, haciendo que la intubación sea posible aun en los casos más difíciles. Un brazo de palanca interconstruido evita el apalancamiento y reduce la posibilidad de rotura de dientes. Se adapta a todos los mangos y hojas de laringoscopio de enganche. A menudo vuelve innecesaria una traqueotomía que de otra forma sería inevitable.

CAT#	DESCRIPCIÓN	CAJA
5-0236-16	Retención Howland de Fibra Óptica acero inoxidable	1



Laringoscopios



Kit de Intubación para Vías Aéreas

CON ILUMINACIÓN CONVENCIONAL O DE FIBRA ÓPTICA

- 8 cánulas Guedel orofaríngeas con codificación por color (tamaños 00-6) (40mm-100mm)
- 1 mango de laringoscopio cromado tamaño pediátrico
- 1 mango de laringoscopio cromado tamaño mediano
- 5 hojas de laringoscopio Miller (tamaños 0-4)
- 4 hojas de laringoscopio MacIntosh (tamaños 1-4)
- 2 focos grandes y pequeños para laringoscopios convencionales
- 1 foco extra para laringoscopio de fibra óptica
- 1 fórceps Magill para adulto
- 1 fórceps Magill tamaño pediátrico
- 2 baterías tamaño "C"
- 2 baterías tamaño "AA"
- 4 cajas de gelatina lubricante
- 2 tubos endotraqueales de puño (tamaños 2.5mm y 4mm)
- 8 tubos endotraqueales de puño (tamaños 5 a 10mm)
- 1 juego de cánulas nasofaríngeas (tamaños 20, 24, 28 y 32FR)
- 1 jeringa de 10ml
- 1 Introdutor de tubo traqueal con punta acodada
- 1 estilete tamaño adulto
- 1 bolsa de nylon para el kit



Los mangos también están disponibles en acero inoxidable

KIT DE INTUBACIÓN CONVENCIONAL	
8-1050-85	El juego incluye: Listado a la izquierda (hojas convencional)
KIT DE INTUBACIÓN – FIBRA ÓPTICA	
8-1050-95	El juego incluye: Listado a la izquierda (hoja fibra óptica)
KIT DE INTUBACIÓN – FIBRA ÓPTICA DESECHABLE	
8-1050-94	El juego incluye: Listado a la izquierda (hojas desechables de fibra óptica)



Laringoscopios



Juegos de Laringoscopios Convencionales - Perfiles Inglés y Americano



JUEGO MACINTOSH
PERFIL AMERICANO



JUEGO MILLER
PERFIL AMERICANO



JUEGO DE COMBINACIÓN
MACINTOSH/MILLER PERFIL INGLÉS

- Las hojas están hechas de acero inoxidable 303/304 grado quirúrgico
- Con estuche de plástico de alto impacto - para su fácil transportación
- Juegos disponibles MacIntosh - Miller
- Juegos completos de las hojas para laringoscopia más conocidas
- Incluye un mango tamaño mediano y dos focos adicionales
- Los equipos se suministran con un mango cromado (disponible también en acero inoxidable)
- El más económico
- 5 años de garantía (no incluyen el foco)

JUEGO MACINTOSH - PERFIL AMERICANO

5-5052-44 El juego incluye: mango tamaño mediano, 2 focos adicionales y hojas MacIntosh tamaños: 1, 2, 3 y 4

JUEGO MACINTOSH - PERFIL INGLÉS

5-5051-44 El juego incluye: mango tamaño mediano, 2 focos adicionales y hojas MacIntosh tamaños: 1, 2, 3 y 4

JUEGO MILLER – PERFIL AMERICANO

5-5062-45 El juego incluye: mango tamaño mediano, 2 focos adicionales y hojas Miller tamaños: 0, 1, 2, 3 y 4

JUEGO MILLER - PERFIL INGLÉS

5-5061-45 El juego incluye: mango tamaño mediano, 2 focos adicionales y hojas Miller tamaños: 0, 1, 2, 3 y 4

JUEGO MACINTOSH/MILLER COMBINADO - PERFIL AMERICANO

5-5062-47 El juego incluye: mango tamaño mediano, 2 focos adicionales, hojas MacIntosh tamaños: 2, 3 y 4, y hojas Miller tamaños: 0, 1, 2 y 3

JUEGO MACINTOSH/MILLER COMBINADO - PERFIL

5-5061-47 El juego incluye: mango tamaño mediano, 2 focos adicionales, hojas MacIntosh tamaños: 2, 3 y 4, y hojas Miller tamaños: 0, 1, 2 y 3

Todas las hojas mencionadas están hechas de acero inoxidable clase 303/304 grado quirúrgico. Las hojas y mangos GreenLine® cumplen cabalmente con la norma ISO 7376-3 y son compatibles totalmente con las de compañías que conforman el "Green System" (es decir: Anesthesia Associates, AMS, Heine, Propper, Rusch y Welch Allyn).

Laringoscopios



Juegos de Laringoscopios de Fibra Óptica

GREENLINE™ - PERFILES INGLÉS Y AMERICANO



JUEGO MACINTOSH
PERFIL AMERICANO



JUEGO MILLER
PERFIL AMERICANO



JUEGO DE COMBINACIÓN
MACINTOSH/MILLER PERFIL INGLÉS

JUEGOS MACINTOSH/MILLER DE FIBRA ÓPTICA

El Sistema de Fibra Óptica GreenLine™ es compatible con las marcas siguientes: Welch Allyn, Propper, Rusch, Heine y AMS. Este factor de compatibilidad es importante cuando se considera la adquisición de laringoscopios con iluminación de fibra óptica.

- Con estuche de plástico de alto impacto para su fácil transportación
- Juegos disponibles MacIntosh - Miller
- Juegos completos de las hojas para laringoscopio más conocidas
- Incluye un mango tamaño mediano y un foco adicional
- Los equipos se suministran con un mango cromado (hay también disponible en acero inoxidable)
- 5 años de garantía (no incluyen el foco)

JUEGO MACINTOSH DE FIBRA ÓPTICA - PERFIL AMERICANO

5-5231-44 El juego incluye: mango tamaño mediano, un foco adicional, hojas MacIntosh (tamaños: 1, 2, 3 y 4) y estuche

JUEGO MACINTOSH DE FIBRA ÓPTICA - PERFIL INGLÉS

5-5232-44 El juego incluye: mango tamaño mediano, un foco adicional, hojas MacIntosh (tamaños: 1, 2, 3 y 4) y estuche

JUEGO MILLER DE FIBRA ÓPTICA

5-5233-45 El juego incluye: mango tamaño mediano, un foco adicional, hojas Miller (tamaños: 0, 1, 2, 3 y 4) y estuche

JUEGO MACINTOSH/MILLER COMBINADO DE FIBRA ÓPTICA

5-5232-47 El juego incluye: mango tamaño mediano, un foco adicional, hojas E-MacIntosh (tamaños: 2, 3 y 4), hojas Miller (tamaños: 0, 1, 2 y 3) y estuche

Todas las hojas mencionadas están hechas de acero inoxidable clase 303/304 grado quirúrgico. Las hojas y mangos GreenLine® cumplen cabalmente con la norma ISO 7376-3 y son compatibles totalmente con las de compañías que conforman el "Green System" (es decir: Anestesia Associates, AMS, Heine, Propper, Rusch y Welch Allyn).

Laringoscopios



Juegos de Laringoscopios de Fibra Óptica

PERFILES "G"



JUEGO MACINTOSH - PERFIL G
ESTUCHE CON 4 HOJAS



JUEGO MILLER - PERFIL G
ESTUCHE CON 5 HOJAS



JUEGO COMBINADO
MACINTOSH/MILLER PERFIL G
ESTUCHE CON 7 HOJAS

- De fácil limpieza - sin líneas de unión visibles, o hendiduras y fisuras
- Foco brillante de Xenón/Halógeno
- Los equipos se suministran con un mango cromado (disponible también en acero inoxidable)
- Esterilizables en el vapor del autoclave
- Haz integral
- Hojas de acero inoxidable
- Compatibles con TODOS los Sistemas "Green"
- 5 años de garantía (no incluyen el foco)

JUEGO MACINTOSH - PERFIL G

5-5272-44 El juego incluye: mango tamaño mediano, un foco adicional y hojas MacIntosh tamaños: 1, 2, 3 y 4

JUEGO MILLER – PERFIL G

5-5273-45 El juego incluye: mango tamaño mediano, un foco adicional y hojas Miller perfil "G" tamaños: 0, 1, 2, 3 y 4

JUEGO MACINTOSH Y MILLER – PERFIL G

5-5272-47 El juego incluye: mango tamaño mediano, un foco adicional, hojas MacIntosh perfil "G" (tamaños: 2, 3 y 4), y hojas Miller perfil "G" (tamaños: 0, 1, 2 y 3)

Todas las hojas mencionadas están hechas de acero inoxidable clase 303/304 grado quirúrgico. Las hojas y mangos GreenLine® cumplen cabalmente con la norma ISO 7376-3 y son compatibles totalmente con las de compañías que conforman el "Green System" (es decir: Anestesia Associates, AMS, Heine, Propper, Rusch y Welch Allyn).

Laringoscopios



Juego de Laringoscopio de Fibra Óptica de Acero Inoxidable, Estéril y Desechable

HOJA GREENLINE®/D™

El juego de laringoscopio desechable GreenLine®/D™ de Sun•Med Healthcare, evita problemas de contaminación y elimina el costo y el tiempo utilizado para mantener limpias y disponibles las hojas del mismo.

- Las hojas están hechas de acero inoxidable macizo grado quirúrgico
- Los equipos se suministran con un mango cromado (disponible también en acero inoxidable)
- Responden a la necesidad de los profesionales de contar con un instrumento desechable que no sea de plástico
- La solución perfecta a los problemas de limpieza que se presentan en el campo de los servicios médicos de urgencia
- El vástago de acrílico pulido produce una iluminación excepcional
- Es conveniente por su facilidad de uso
- El más económico – Estéril
- Con bolsa de vinilo
- Juego completo que incluye las hojas para laringoscopio más conocidas

NOTA ESPECIAL: El Sistema de Fibra Óptica GreenLine®/D™ de Sun•Med es COMPATIBLE con los productos de las siguientes compañías de los Sistemas "GREEN": AMS, Anesthesia Associates, Heine, Propper, Rusch, y Welch Allyn.

PATENTE PENDIENTE



JUEGO DE LARINGOSCOPIO GREENLINE® /D™ DE FIBRA ÓPTICA DESECHABLE

5-5333-57 El juego incluye: mango tamaño mediano, hojas MacIntosh (tamaños: 2, 3 y 4) y hojas Miller (tamaños: 0, 1, 2, 3 y 4)

Productos de Urología



Bolsa para Drenaje

BOLSA DE ORINA PARA CAMA

- Un gancho para cama
- Válvula anti-reflujo
- Bolsa con ventilación
- Tubo de PVC transparente de 40 pulgadas (100cm) largo
- Puerto en T para toma de muestra
- Estéril, sin látex



CAT#	DESCRIPTION	CAJA
7-6610-00	Bolsa de Orina 2000ml (64oz)	20



BOLSA DE PIERNA MEDIANA

- Válvula anti-reflujo
- Dispositivo de salida en rosca
- Dos sujetadores elásticos con botones
- Estéril, sin látex

CAT#	DESCRIPTION	CAJA
7-6600-19	Bolsa de Pierna 500ml (19oz)	48



BOLSA DE PIERNA GRANDE

- Válvula anti-reflujo
- Dispositivo de salida en rosca
- Dos sujetadores elásticos con botones
- Estéril, sin látex

CAT#	DESCRIPTION	CAJA
7-6600-32	Bolsa de Pierna 1000ml (32oz)	48

Sonda Foley Recubierto con Silicona

- Punta lisa ahusada facilita inserción en la uretra
- Ojos de drenaje son formados con precisión para permitir drenaje eficiente
- Globo simétrico expande igualmente en toda dirección y retiene eficientemente la vejiga
- Válvula con colores coordinados para identificación fácil y rápida
- Válvula plástica permite inflación y desinflamiento simple - más eficientes que válvulas de goma

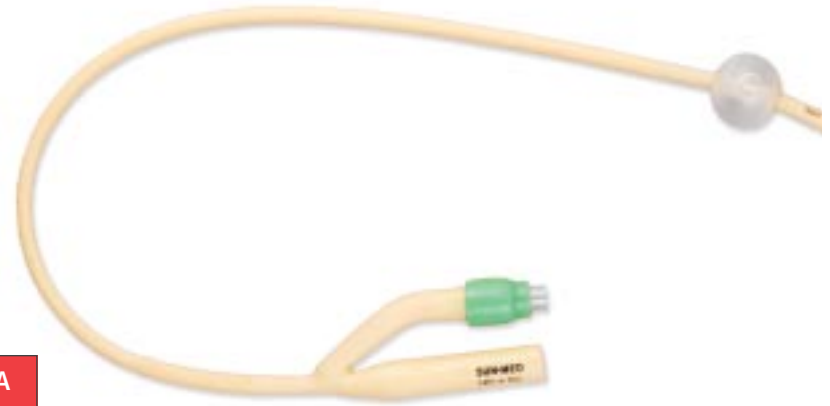

CAT#	DESCRIPCIÓN	CAJA
7-6503-08	Sonda Foley Pedi con Silicona 2 vías	3cc 8FR 10
7-6503-10	Sonda Foley Pedi con Silicona 2 vías	3cc 10FR 10

CAT#	DESCRIPCIÓN	CAJA
7-6505-12	Sonda Foley con Silicona 2 vías	5cc 12FR 10
7-6505-14	Sonda Foley con Silicona 2 vías	5cc 14FR 10
7-6505-16	Sonda Foley con Silicona 2 vías	5cc 16FR 10
7-6505-18	Sonda Foley con Silicona 2 vías	5cc 18FR 10
7-6505-20	Sonda Foley con Silicona 2 vías	5cc 20FR 10
7-6505-22	Sonda Foley con Silicona 2 vías	5cc 22FR 10

Sonda Foley 100% Silicona

- Silicona - Material inerte preferido para dispositivos médicos, menos irritación y estrechez a la vejiga comparado al material de látex
- Menos incrustación comparado a catéter de látex. 100% libre de látex
- Punta lisa ahusada facilita inserción en la uretra
- Globo simétrico expande igualmente en toda dirección y retiene eficientemente la vejiga
- Válvula con colores coordinados para identificación fácil y rápida
- Válvula con resorte plástica Bepak permite inflación y desinflamiento simple
- Más eficientes que válvulas de goma

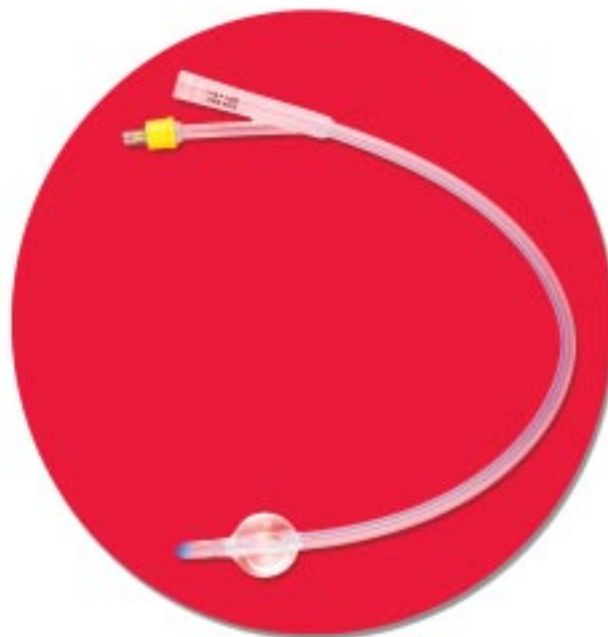

CAT#	DESCRIPCIÓN	CAJA
7-6513-08	Sonda Foley Pedi 100% Silicona 2 vías	3cc 8FR10
7-6513-10	Sonda Foley Pedi 100% Silicona 2 vías	3cc 10FR10

CAT#	DESCRIPCIÓN	CAJA
7-6515-12	Sonda Foley 100% Silicona 2 vías	5cc 12FR 10
7-6515-14	Sonda Foley 100% Silicona 2 vías	5cc 14FR 10
7-6515-16	Sonda Foley 100% Silicona 2 vías	5cc 16FR 10
7-6515-18	Sonda Foley 100% Silicona 2 vías	5cc 18FR 10
7-6515-20	Sonda Foley 100% Silicona 2 vías	5cc 20FR 10
7-6515-22	Sonda Foley 100% Silicona 2 vías	5cc 22FR 10
7-6515-24	Sonda Foley 100% Silicona 2 vías	5cc 24FR 10

CAT#	DESCRIPCIÓN	CAJA
7-6614-02	Jeringa de Irrigación Bulbo con Punta	50





12393 Belcher Road, Suite #450
Largo, Florida 33773-3097 USA

Phone: (727) 530-7099 • Phone Toll-Free: (800) 433-2797
Fax: (727) 531-3991 • Toll-Free Fax: (800) 671-7988

Email: info@sun-med.com
Website: www.sun-med.com